

DEUTSCH

WILLKOMMEN DAHEIM

MORELO GESAMTKATALOG 2018



FIRST CLASS REISEMOBILE.
MADE IN GERMANY.



MORELO
FIRST CLASS REISEMOBILE





WAS STECKT EIGENTLICH HINTER MORELO?

MORELO steht für First Class Reisemobile, die zu den besten der Welt gehören. Ein MORELO ist immer ein Statement für Reiselust, für exzellenten Komfort und ausgezeichnete Qualität. Ein MORELO ist das Gefühl, überall auf der Welt zu Hause zu sein. Oder kurz gesagt: ein MORELO ist etwas ganz Besonderes – Made in Germany.

Mit dieser Philosophie sind wir in nur wenigen Jahren einer der erfolgreichsten Hersteller von Luxus-Reisemobilen in Europa geworden. Das familiäre Umfeld, die gelebte Individualität, unsere Zielstrebigkeit sowie die jahrzehntelange Erfahrung machen die Marke stark. Und auch, wenn wir mit diesem unglaublichen Erfolg in so kurzer Zeit nicht unbedingt gerechnet haben, als wir 2010 mit einem einzigen Prototypen in Richtung Caravan Salon gestartet sind, so haben wir doch immer daran geglaubt.

Das alles macht MORELO besonders. Aber wissen Sie auch, was uns einzigartig macht? Wir haben nicht damit begonnen, unsere eigenen Reisemobile zu bauen, weil wir das große Geld verdienen wollten. Wir haben damit angefangen, weil wir nichts anderes lieber tun würden. Weil es nichts Schöneres gibt, als seine Sachen zu packen und für ein paar Tage, oder noch besser Wochen, durch Skandinavien zu reisen, Südtalien zu entdecken oder nach Portugal zu fahren.

Diese Liebe zum Reisemobil steckt in uns. Und in jedem MORELO.



**GERMAN
DESIGN
AWARD
NOMINEE
2018**



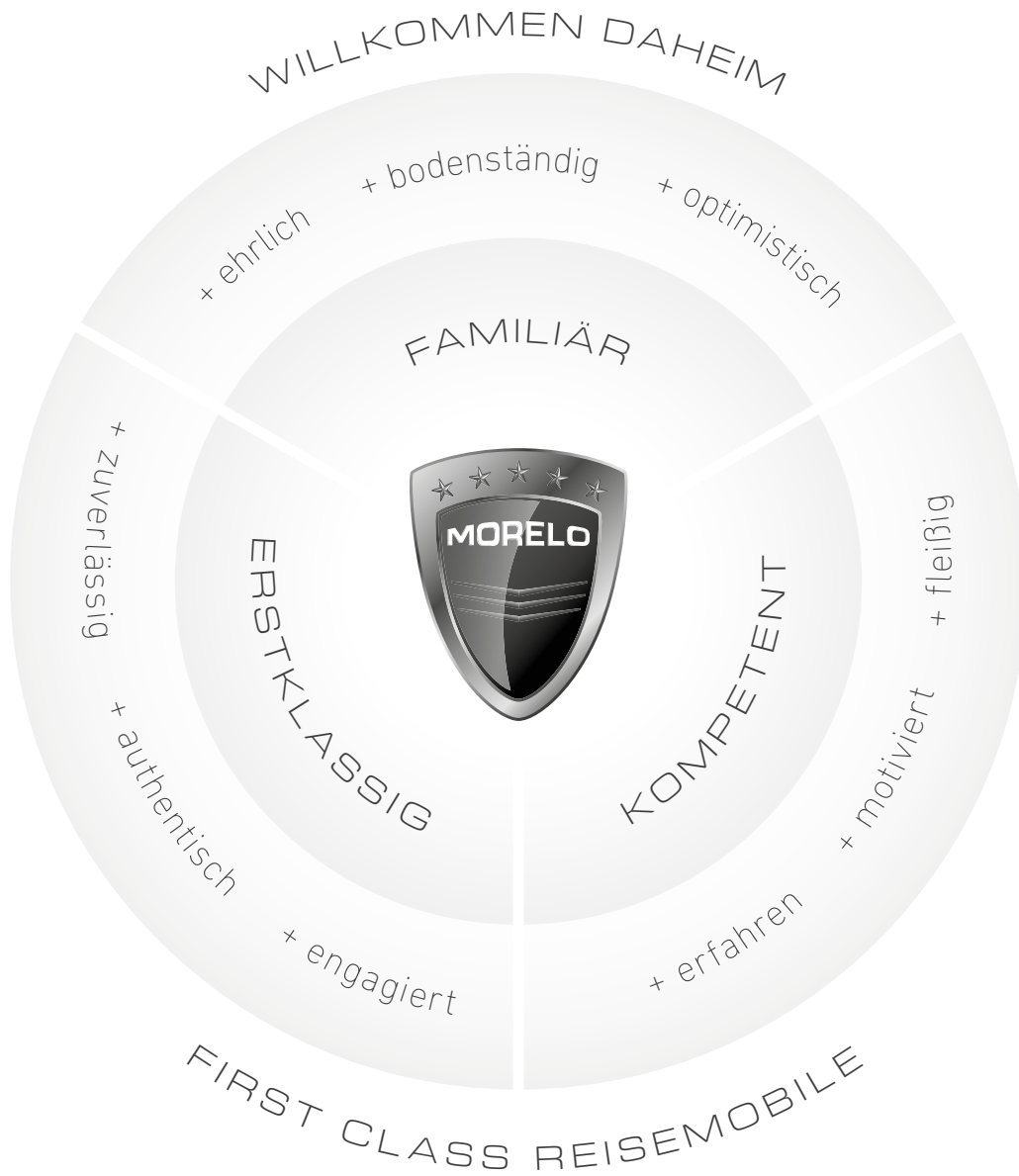

DREI MÄNNER, EINE LEIDENSCHAFT

Wir haben eine ganz einfache Philosophie: Wenn wir etwas tun, dann aus Überzeugung. So hat Jochen Reimann das Unternehmen gegründet, so arbeitet Reinhard Löhner Tag für Tag an der Verbesserung der Fahrzeuge und so unterstützt uns Robert Crispens bei der Umsetzung unserer Ideen. Schon seit den allerersten Tagen des Unternehmens dabei, ist er unser Blick in eine noch erfolgreichere Zukunft.



Jochen Reimann, Geschäftsführer



Robert Crispens, Prokurist



Reinhard Löhner, Geschäftsführer



UNSERE FIRST CLASS MITARBEITER



Die Menschen hinter der Marke.

Kein exzellentes Reisemobil ohne ein exzellentes Team. Vom Folienspezialist bis zum Schreiner. Vom Konstrukteur über den Mechatroniker bis zum Entwicklungsingenieur. Wir sind sehr stolz auf unser professionelles Team. Und auf jeden einzelnen MORELO, der unsere Manufaktur verlässt.





HOME LOFT PALACE PALACE LINER

	IVECO Daily	IVECO Daily	IVECO Daily	IVECO Eurocargo	IVECO Eurocargo	Mercedes Benz Atego
Technische Angaben						
Preis ab	138.900,- €	161.900,- €	197.900,- €	217.400,- €	252.900,- €	267.900,- €
Basisfahrzeug	50C16	60C18, 65C18 oder 70C18	65C18 oder 70C18	75E21	100E25, 120E28 oder 150E32	924, 1230 oder 1530
Motor / Leistung ab	2,3 l / 156 PS	3,0 l / 180 PS	3,0 l / 180 PS	4,5 l / 207 PS	6,7 l / 251 PS	7,7 l / 238 PS
Länge ab	7,39 m	7,58 m	8,23 m	8,24 m	9,00 m	9,00 m
Breite	2,35 m	2,40 m	2,40 / 2,50 m	2,40 / 2,50 m	2,50 m	2,50 m
Höhe	3,22 m	3,35 m	3,44 m	3,45 m	3,65 / 3,75 m	3,65m / 3,75m
Innenraum Stehhöhe	1,98 m	2,02 m	2,06 m	2,06 m	2,06 m	2,06 m
Führerscheinklasse	C1 oder 3	C1 oder 3	C1 oder 3	C1 oder 3	C oder 2	C oder 2
Doppelbodenhöhe	366 mm	366 mm	420 mm	420 mm	420 mm	480 mm
Tankkapazität Frisch- / Abwasser	200 l / 200 l	300 l / 200 l	380 l / 250 l	380 l / 250 l	380 l / 250 l	380 l / 250 l
Kapazität Fäkal tank	□ 200 l	□ 200 l	250 l	250 l	250 l	250 l
PKW-Garage möglich	×	×	Smart	×	PKW mit bis 3,75 m Länge (z. B. Smart, VW up, Mini Cooper)	

Serienausstattung / Option

Festtank-Toilette	□	□	■	■	■	■
Fußbodenheizung	□	□	■	■	■	■
Klimaanlage Fahrerhaus	□	□	■	■	■	■
Motorwärmetauscher	□	□	■	■	■	■
Frontscheibe beheizbar	×	□	■	■	■	■
LED-Rückfahrlichter	□	□	■	■	■	■
Flächenbündige Führerhausfenster	□	□	■	■	■	■
Morelosan Küchenplatte	□	□	■	■	■	■
Heki 3 im Wohnraum	□	□	■	■	■	■
Einstieg mit 2 Schubladen	□	□	■	■	■	■
Aufbautür Security Class	□	□	■	■	■	■
Premiumbad	×	×	■	■	■	■
Armaturenbrett mit Ambientebeleuchtung, Kühlfach	□	□	■	■	■	■
Premium Cockpit	□	□	□	□	■	■
Radzierblenden	□	□	□	□	■	■
Luftgedeferte Schwingsitze	□	□	□	□	■	■
Luftfederung Vorder- / Hinterachse	×	□ / □	□ / ○	○ / ○	■ / ■	○ / ■
Automatikgetriebe	□	□	□	□	■	■

■ Serienausstattung × nicht erhältlich
 □ Sonderausstattung ○ siehe Preisliste



WELCOME HOME

Wer viel unterwegs ist, weiß sein Zuhause zu schätzen. Und den Komfort, den es bietet.
Der MORELO HOME macht Luxus erfahrbar und Heimat mobil. Er schenkt Ihnen die Freiheit, ungebunden zu sein, die schönsten Orte zu bereisen, neue Ziele zu erreichen, Neues zu entdecken. Und sich dabei immer zu Hause zu fühlen.



TECHNISCHE ANGABEN (Auszug)
Chassis: **IVECO Daily 50 C 16 - 21**
Emmissionsklasse: **EURO 6**
Zul. Gesamtmasse: bis **5.800 kg**

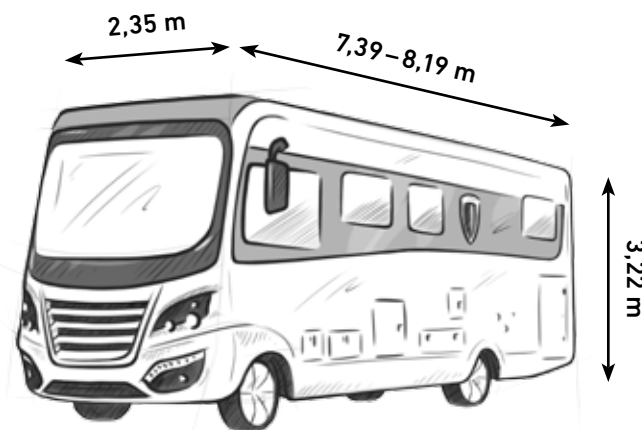



WAHRE GRÖSSE ZEIGT SICH IM DETAIL

Auch unser Kleinster ist ein ganz Großer. Seinen Brüdern aus der MORELO-Familie ist er wie aus dem Gesicht geschnitten. Der Aufbau und die neue Frontmaske sagen auf den ersten Blick: Hier fährt ein MORELO. Im Vergleich zum LOFT ist er kompakter mit einem etwas leichteren Chassis, aber mit einer ebenso beeindruckenden Wandstärke von 42 mm und hervorragenden Isolationswerten. Das ist in dieser Klasse alles andere als die Norm. Außer natürlich bei einem MORELO.



- + MORELO Erscheinungsbild
- + IVECO Fahrwerk
- + Heckantrieb
- + 42 mm Dach- und Wandstärke
- + Kältebrückenfreier Aufbau
- + Unterboden korrosions- und holzfrei



KOMFORTABLE SCHALTZENTRALE

Wohn und Reisekomfort der Extraklasse bietet das Cockpit des HOME mit seinem großzügigen Raumangebot, dem eigenständigen Armaturenbrett und vielen durchdachten Details, zum Beispiel Omnibus-Wischeranlage und -Außenspiegel. Das abnehmbare Lederlenkrad (optional) erleichtert das Drehen des Fahrersitzes und seine Einbeziehung in den Wohnraum, die erhobene Sitzposition verschafft einen exzellenten Panorama-Rundumblick.



- + Lenkrad abnehmbar (optional)
- + Pilotensitze drehbar
- + Großzügiger Durchgang
- + Panoramafrontscheibe



MEHR RAUM ZUM LEBEN

Innen größer als außen, das gibt's nicht? Nun nicht wirklich, aber der HOME bietet Dank des speziellen MORELO Möbeldesigns und trotz seiner kompakten Maße viel mehr Lebensraum als vergleichbare Fahrzeuge. Mit seinen bequemen Polstermöbeln, dem durchgängig ebenen Wohnraumboden und vielen First Class Extras lässt der HOME nichts vermissen, was einen MORELO ausmacht.



- + Großzügiges Raumgefühl
- + Optimale Platznutzung
- + Ebener Wohnraumboden
- + Multifunktionaler Tisch
- + Hochwertige Materialien
- + Hochwertige Polster



SCHÖNER KOCHEN

Was braucht eine Küche, um sich in ihr zu Hause zu fühlen? Genau das, was wir ihr im HOME mitgegeben haben. Die Küche des HOME bietet platzsparend alles, um auch kulinarisch First Class unterwegs zu sein: einen leistungsfähigen Drei-Flamm-Gaskocher, ein ergonomisch ideal platziertes Spülbecken und viel Stauraum für alles, was eben zu einer voll ausgestatteten Küche gehört.



- + Dreiflammkocher
- + Schubladen mit Soft-Einzug
- + Großvolumige Stauräume



GUT GELAUNT IN DEN TAG

Ein Bad, in dem man sich wohlfühlt, ist ein gelungener Start in den Reisetag. Und der entspannende Schlusspunkt vor dem Zubettgehen. Das Bad im HOME bietet Ihnen alles, was Sie auch unterwegs an Komfort nicht missen möchten. Der abtrennbare Badbereich mit separater Toilette sorgt für Privatsphäre und die große Komfortdusche mit Echtglastüre für die tägliche Erfrischung. Wellness wie zu Hause.



- + Abtrennbarer Badbereich
- + Separater Toilettenraum
- + Geräumige Duschkabine
- + Duschtüre aus Echtglas



MEHR RAUM FÜR SCHÖNE TRÄUME

Schlafen im HOME ist mehr, als nur irgendwie die Nacht zu verbringen. Traumhaft entspannen lässt es sich in den drei Bett-Varianten mit Federsystem, Mehrzonen-Kaltschaummatratze und verstellbaren Kopfteilen. Während die Nacht allmählich hereinbricht und der Sternenhimmel durch das Dachfenster hereinschaut, lassen Sie den Tag in Gedanken noch einmal an sich vorbeiziehen und freuen Sie sich auf den nächsten ... Es ist schön, im HOME zu träumen. Worauf warten Sie noch?



QUEENS-BETT

Das Queens-Bett ist von beiden Seiten zugänglich und lässt dadurch Raum für zwei zusätzliche Kleiderschränke.

Komfortable Größe: **150 x 200 cm**

HECKQUERBETT

Das Heckquerbett nutzt die ganze Fahrzeugbreite und das Schlafzimmer benötigt somit weniger Länge.

Effiziente Größe: **160 x 205 cm**

LÄNGS-BETT

Das Längsbett bietet Ihnen maximalen Platz und ist als Doppelbett oder mit zwei getrennten Betten verfügbar.

Premium Größe: **zwei mal 101 x 200 cm**



- + Großzügige 366 mm Zwischenbodenhöhe
- + Große Stauraumklappen
- + Durchlademöglichkeit im vorderen Stauraum
- + Roller- und Fahrradgarage





VIEL PLATZ FÜR DIE KLEINEN EXTRAS

Machen Sie sich keine unnötigen Gedanken über Ihr Gepäck. Beim Beladen des HOME können Sie großzügig sein, denn bei den riesigen Stauräumen ist immer noch Platz für Dies und Das. Die Rollergarage im Heck bietet reichlich Raum für Zweiräder oder fürs große Gepäck. Optimal platzierte Schubladensysteme und Ablagen, praktische Staukästen in der Seitensitzbank, viel Stauraum im Zwischenboden: Auch ein paar Extras machen bei diesem Raumangebot keine Probleme.



MORELO
FIRST CLASS REISEMOBILE

BA-MO 153

ÜBERZEUGENDER AUFTRITT

Von allem ein bisschen mehr. Schon in der Grundausstattung zeigt sich der neue MORELO LOFT ausgesprochen großzügig: mehr Zuladung dank tragfähigerem Chassis, durchzugsstarker 3-Liter-Motor, mit 2,40 m Breite noch mehr Platz im Wohnraum. Exzellente Qualität und erstklassiger Komfort kombiniert mit einer kompakten Erscheinung und flexibler Mobilität.



TECHNISCHE ANGABEN (Auszug)
 Chassis: **IVECO Daily 60/70 C 18/21**
 Emissionsklasse: **EURO 6**
 Zul. Gesamtmasse: bis **7.490 kg**

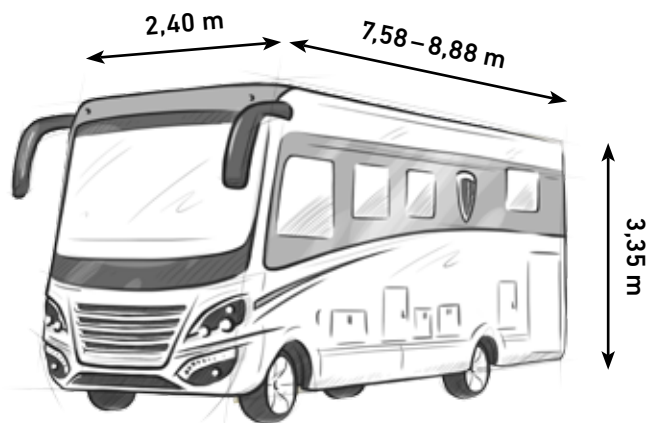



MARKANTE ERSCHEINUNG

Unverkennbar MORELO. So zeigt sich der LOFT von seinen besten Seiten. Also von allen. Die charakteristische Frontpartie und das optionale mattschwarz Carbon-Design unterstreichen die dynamisch-elegante Optik. Die Omnibus-Außenspiegel bieten beste Sicht nach hinten und stehen dem LOFT gut zu Gesicht. LED-Tagfahrlichter setzen Akzente und sorgen dafür, dass Sie gesehen werden. Wobei der LOFT natürlich auch sonst nicht zu übersehen ist.



LOFT



- + Typische MORELO Optik
- + Omnibus-Außenspiegel
- + LED-Tagfahrlicht
- + Nebelscheinwerfer mit passivem Abbiegelicht



AUSGESPROCHEN WOHNLICH

Fahren oder Wohnen ist beim LOFT nicht die Frage. Das Cockpit zählt zum Wohnraum.

So haben wir es auch ausgestattet, mit liebevoll verarbeiteten Holzeinlagen am Armaturenbrett und einem Ambiente, in dem Sie sich sofort zu Hause fühlen. Das große Kühlfach bietet viel Platz, für ein Erfrischungsgetränk während der Fahrt ist also gesorgt. Das große schwenkbare Navigationssystem (optional) hilft Ihnen, immer auf dem besten Weg zu sein.



1 Premium-Cockpit

2 Comfort Cockpit

- + Großes Getränkeköhlfach
- + Schwenkbares Navi (optional)
- + Holz-Applikationen im Armaturenbrett



WOHLFÜHLEN WIE ZU HAUSE

Nicht jeder Tag ist ein Sonnentag. Zum Glück. Denn sonst würde Ihnen entgehen, wie herrlich entspannt es sich auch bei unfreundlichem Wetter in Ihrem LOFT leben lässt. Sich bei sanfter Ambientebeleuchtung in die Polster zu kuscheln und bei einem Drink das Gefühl des Zuhause-seins genießen, das hat schon etwas. Nicht nur bei Regen.



LOFT



- + Herrlich bequeme Sitzpolster
- + Schubkästen mit viel Platz
- + Indirekte Ambientebeleuchtung
- + Viel Bewegungsraum
- + Optional mit Bar-Sitzgruppe



GEFÜHLVOLL GAS GEBEN

Sechs Gänge machen Spaß. Nicht nur am Steuer. Auch in der Küche des MORELO LOFT können Sie am Herd zeigen, dass Sie die Kunst des perfekten Gasgebens bestens beherrschen. Der 3-Flamm-Gasherd verkräftet spielend Gerichte mit mehreren Gängen, vom Backofen bis zum Gefrierfach ist in der voll eingerichteten Küche des LOFT alles an Bord, um jede kulinarische Herausforderung anzunehmen.



- + Dreiflammkocher
- + Doppelspülbecken
- + Gewürzboard
- + Vollauszugschubladen
- + Mülleimerauszug
- + Tiefe Oberschränke



WELLNESS INKLUSIVE

Komfort wie zu Hause an einem der schönsten Orte unterwegs: das Bad Ihres MORELO LOFT. Hier dient alles Ihrem Wohlbefinden: die große Dusche mit Echtglastüre, das Ambiente-Licht, der Spiegelschrank, der moderne Waschtisch. Und natürlich das großzügige Platzangebot. Den Tag erfrischend beginnen und entspannt ausklingen lassen, das ist der kleine Luxus für unterwegs.



- + Dusche mit Echtglastüre
- + Duschwände in Sandsteinoptik
- + Keramik-Wasserspültoilette (optional)
- + Großer Spiegelschrank
- + Pflegeleichter Waschtisch



SCHLAFKOMFORT HOCH VIER

Wie man sich bettet, so liegt man: Das heißt für den Schlafkomfort im MORELO LOFT natürlich nichts anderes als First Class. Und das gleich vier Mal: als Queens-Bett, Längs-Bett, Heckquerbett oder Französisches Bett. Sie haben die Wahl. Wir haben alles getan, dass Sie sich in Ihrem MORELO LOFT auch während der Nachtruhe rundum wohlfühlen. Die schönen Träume kommen da von ganz allein.



QUEENS-BETT

Das Queens-Bett ist von beiden Seiten zugänglich und lässt dadurch Raum für zwei zusätzliche Kleiderschränke.

Komfortable Größe: **160 x 200 cm**

LÄNGS-BETT

Das Längsbett bietet Ihnen maximalen Platz und ist als Doppelbett oder mit zwei getrennten Betten verfügbar.

Premium Größe: **zwei mal 106 x 200 cm**

FRANZÖSISCHES BETT

Ideal für alle, die die Nähe zum Partner auch nachts suchen und sich über einen Zusatz-Kleiderschrank freuen.

Französisches Maß: **158 x 195 cm**

HECKQUERBETT

Das Heckquerbett nutzt die ganze Fahrzeugbreite und das Schlafzimmer benötigt somit weniger Länge.

Effiziente Größe: **150 x 210 cm**

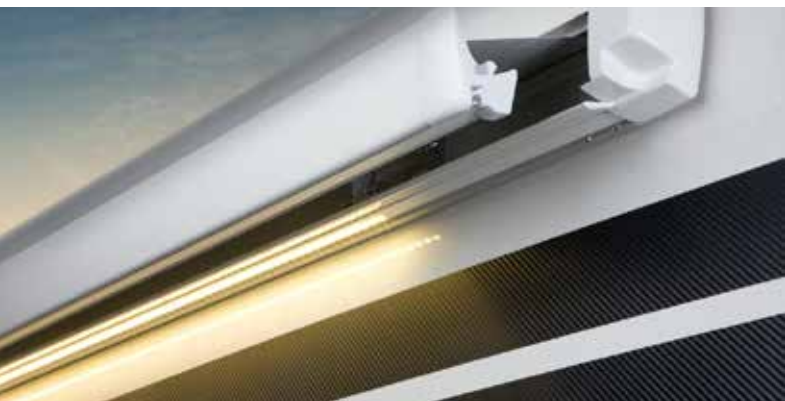

- + Große Heckgarage, beidseitig zugänglich
- + Viel Platz fürs Gepäck
- + Alle Stauräume beheizbar
- + Gut zugängliche Stauräume





KEIN PLATZ FÜR KOMPROMISSE

Verstauen ohne Stau. Drangvolle Enge ist ein Fremdwort beim LOFT. Er bietet mehr als genug Platz für das große und kleine Gepäck und bei der Rückreise machen auch die Souvenirs überhaupt kein Problem. Im Heckraum finden neben den reichlich vorhandenen Schubfächern und Ablagen auch Motorroller oder Fahrräder für die Mobilität vor Ort bequem Platz. Zusätzlichen Stauraum bietet der beheizbare Doppelboden.



MORELO
FIRST CLASS REISEMOBILE

BA MO 151

FIRST CLASS UNTERWEGS

Unterwegs zu den schönsten Zielen und dabei die eigenen vier Wände stets mit sich nehmen.

Mobile Freiheit erleben, ohne auf Liebgewonnenes zu verzichten. Neues erfahren und Freunde finden. Ankommen, wo man zu Hause ist – das ist wahrer Luxus. Im MORELO PALACE können Sie ihn erleben. Überall auf der Welt.



TECHNISCHE ANGABEN (Auszug)

Chassis:

- IVECO Daily 65 C 18 | 70 C 21, 7.490 kg**
- IVECO Eurocargo 7.490 - 15.000 kg**
- Mercedes Benz Atego 9.500 - 15.000 kg**

Emmissionsklasse: alle **EURO 6**

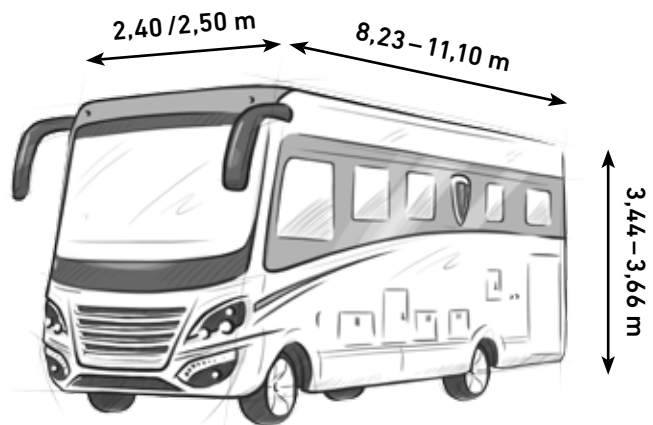



REISELUST AUF DEN ERSTEN BLICK

Perfektion hat viele Facetten. Entdecken Sie die schönsten an Ihrem MORELO PALACE. Die sportive Luxus-Front, die klare Linienführung, das edle Außendesign. Und die vielen funktionalen Details, die das Reisen im MORELO PALACE so unvergleichlich angenehm machen.



- + Extra breite Eingangstür
- + Ausfahrbare, breite Einstiegsstufen
- + Sportiv designte Luxusfront
- + Frontscheibe beheizbar
- + Automotives Design
- + Flächenbündige Cockpit-Seitenfenster



EINSICHTEN UND AUSSICHTEN

Beste Aussichten bietet das Cockpit Ihres MORELO PALACE. Durch die große Panorama-Sichtscheibe auf die Straße und auf die Landschaft. Im Inneren auf das sowohl funktionale als auch äußerst wohnliche Ambiente. Und die Einsicht, dass reisen und trotzdem zu Hause sein, keine Gegensätze sein müssen.



1 Premium Cockpit

2 Comfort-Cockpit

- + Ergonomische Sitze
- + Optimal platzierte Bedienelemente
- + Abnehmbares Lenkrad (optional)
- + Multimediaausstattung
- + Eigenständiges Armaturenbrett
- + Panorama-Sichtscheibe



ZU HAUSE ANGEKOMMEN

Reisen und gleichzeitig daheim sein. Wenn Sie im MORELO PALACE zu neuen Zielen aufbrechen, ist Ihr Zuhause immer da, wo Sie gerade angekommen sind. Wenn Sie sich im komfortabel ausgestatteten Wohnambiente des PALACE ganz zu Hause fühlen, dann haben auch wir unser Ziel erreicht.



PALACE





ENTDECKEN SIE DEN KLEINEN UNTERSCHIED

Design ist nicht alles. Aber es macht den Unterschied zwischen wohnen und sich wohlfühlen. Weiches Leder, edle Hölzer, viel Licht und Luft und am Abend stimmungsvolle Ambiente-Beleuchtung: Mit einem MORELO PALACE haben Sie alle Möglichkeiten, aus zahlreichen Grundrissen und Ausstattungsvarianten Ihr persönliches Wohlfühl-Zuhause für unterwegs zusammenzustellen.



- + Großzügiger Eingangsbereich
- + Lichtdurchfluteter Wohnraum
- + Variables Beleuchtungskonzept
- + Wohnliches Design
- + Reichlich Steckdosen
- + Zahlreiche Staumöglichkeiten



WOHNRAUM MIT XXL-OPTION

Wahre Größe kommt von innen. Das können Sie beim MORELO PALACE mit Slide Out ganz wörtlich nehmen. Mit nur einem Knopfdruck fahren Sie die Seitenwände des Slide Out-Wohnbereichs komfortabel und stufenlos bis zu 50 Zentimetern nach außen und gewinnen so ganz flexibel zusätzlich an Raum. Mehr Raum zum Wohnen. Mehr Raum zum Leben.



PALACE





EXZELLENT KÜCHE

Guter Geschmack ist unbezahlbar. Nicht beim MORELO PALACE. Hier ist er inklusive. In der komfortabel ausgestatteten Bordküche wird die Zubereitung regionaler Spezialitäten zum genussvollen Vergnügen. Ganz gleich, ob am Nordkap oder tief im italienischen Süden. Weil guter Geschmack international ist.



- + Durchdachtes Design
- + Praktischer Apothekerauszug
- + 190 l Kühlschrank mit Gefrierfach



GENUSS-RAUM DELUXE

Mehr ist besser. Zumindest wenn es um Arbeitsfläche in der Küche geht. Beim PALACE „Novel“ haben wir die Lounge-Sitzgruppe zum Raum hin geöffnet und die Küche direkt daran anschließen lassen. So entsteht nicht nur eine elegante Linie durch das gesamte Fahrzeug, sondern auch mehr Platz für Kulinarisches.

- + Design-Armatur
- + Indirekt beleuchtete Fensterverkleidung
- + Noch mehr Arbeitsfläche
- + Viel Stauraum
- + Komfortabler Schrank-Auszug





WOHLFÜHLEN RUND UM DIE UHR

Frisch in den Tag und entspannt in die Nacht. Das ist schon alles, was wir Ihnen mit dem Bad im PALACE anbieten. Aber das, worauf es ankommt. Damit Sie sich in Ihrem Bad rundum wohlfühlen und Kraft tanken können für viele erlebnisreiche Tage.

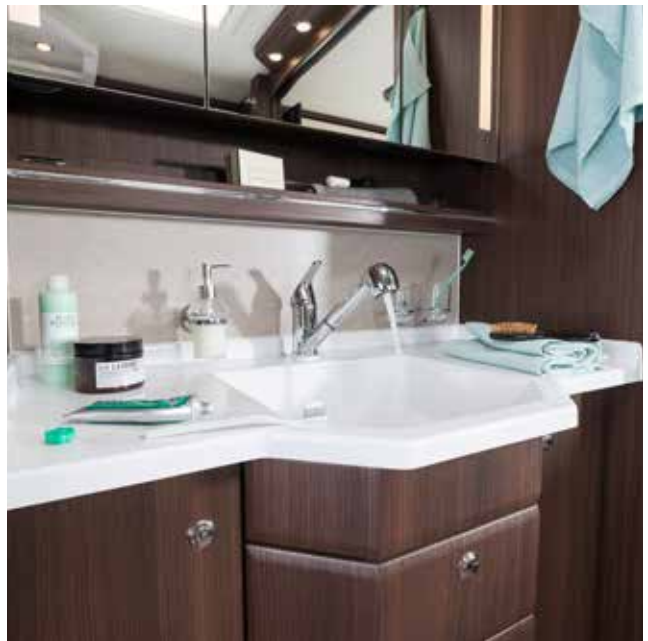

- + Echtglasdusche
- + Großer Waschtisch
- + Hinterleuchteter Spiegelschrank
- + Separater Toilettenraum (optional)
- + Handtuchrockner
- + Keramik-Wasserspültoilette



FINDEN SIE IHR TRAUMBAD

Was kann man an einem perfekten Bad noch verbessern? Eigentlich nichts. Aber man kann es in unterschiedlichen Varianten bauen, damit Sie garantiert Ihr individuelles Traumbad finden. Ganz gleich, für welche Badezimmer-Variante Sie sich entscheiden, Bewegungsraum ist in allen reichlich vorhanden.



PALACE





PARADIES FÜR GENUSS-SCHLÄFER

Morgens um sieben ist die Welt noch in Ordnung. Auf jeden Fall, wenn Sie sich mit dem Komfort im Schlafraum Ihres MORELO PALACE verwöhnen können. Eigentlich schade, dass Sie das wunderschöne Ambiente Ihres Schlafzimmers während der Nacht gar nicht so recht genießen konnten. Aber ein entspannter und erholsamer Schlaf entschädigt ja für Vieles. Und der nächste Abend kommt bestimmt.



PALACE





SCHLAFKOMFORT IN JEDER LAGE

Mancher braucht zum Einschlafen 1001 Nacht. Im MORELO PALACE mit seinen traumhaft bequemen Betten ist es dagegen fast unmöglich, nicht sofort in wohligen Schlaf zu sinken. Queens-Bett, Längs-Bett, Heckquerbett oder Französisches Bett – Sie haben die Wahl, wie Sie die Nacht verbringen möchten. First Class Schlafkomfort – natürlich typisch MORELO.



QUEENS-BETT

Das Queens-Bett ist von beiden Seiten zugänglich und lässt dadurch Raum für zwei zusätzliche Kleiderschränke.

Komfortable Größe: **160 x 200 cm**

LÄNGS-BETT

Das Längsbett bietet Ihnen maximalen Platz und ist als Doppelbett oder mit zwei getrennten Betten verfügbar.

Premium Größe: **zwei mal 106 x 200 cm**

FRANZÖSISCHES BETT

Ideal für alle, die die Nähe zum Partner auch nachts suchen und sich über einen Zusatz-Kleiderschrank freuen.

Französisches Maß: **158 x 195 cm**

HECKQUERBETT

Das Heckquerbett nutzt die ganze Fahrzeugbreite und das Schlafzimmer benötigt somit weniger Länge.

Effiziente Größe: **150 x 210 cm**



- + PKW-Garage mit Seilwinde
- + je nach Grundriss für Pkw oder Zweirad
- + geräumige Schubladen, Verzurrsysteme
- + hervorragende Zugänglichkeit
- + zusätzlicher Stauraum im Doppelboden



WIRKLICH ALLES KANN MIT

Geht nicht, gibt's nicht in einem MORELO PALACE. Insbesondere, wenn es um den Stauraum geht. Denn Sie möchten ja nichts zurücklassen, was Ihnen am Herzen liegt. Den Kleinwagen für die Mobilität vor Ort ebenso wenig wie die Mitbringsel für zu Hause bei der Heimfahrt. Und dann noch dies ... oder das ... und ein paar Extras gehen auch noch mit. Schön, dass es den MORELO PALACE gibt.



MEHR ALS NUR MOBIL SEIN

Souverän ans Ziel bringt Sie der MORELO PALACE ALKOVEN, wo immer dies auch sein mag.

Sie bestimmen, wo die Reise hingeht, der PALACE ALKOVEN tut das Seinige, um Ihnen die Fahrt so angenehm wie nie zu machen. Er lässt Sie vergessen, wie viele Kilometer noch vor Ihnen liegen und zeigt dabei eindrucksvoll, was ein Reisemobil der Luxusklasse bieten kann. Vorausgesetzt, es ist ein MORELO.



TECHNISCHE ANGABEN (Auszug)

Chassis:

IVECO Eurocargo, 7.490 - 12.000 kg

Mercedes Benz Atego, 9.500 - 15.000 kg

Emmissionsklasse: alle **EURO 6**

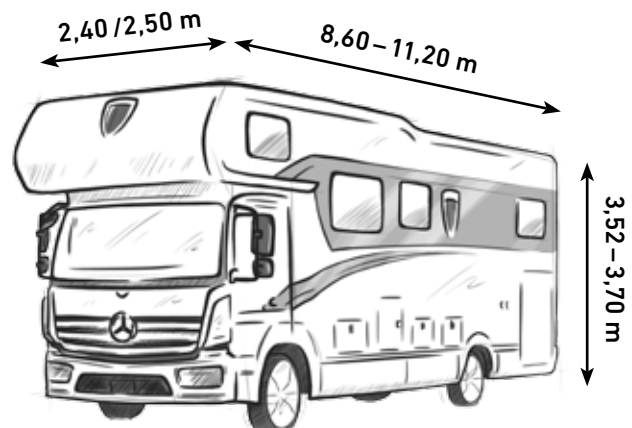

ALKOVEN



SICHER ANS ZIEL

Modernste Assistenzsysteme sorgen dafür, dass Sie sicher und entspannt an Ihrem Ziel ankommen. Der Spurhalteassistent warnt bei unbeabsichtigtem Verlassen der Fahrspur, der Abstandsregeltempomat (Eurocargo) hält automatisch Abstand zum Vordermann und der Notbremsassistent unterstützt Sie optimal, falls es einmal wirklich eng wird.



- + Spurhalteassistent
- + Abstandsregeltempomat (IVECO)
- + Notbremsassistent





RAUM FÜR REISELUST

Das Cockpit des PALACE ALKOVEN bietet einen separaten, vom Wohnbereich abgetrennten Raum.

In der ebenso ergonomisch wie funktionell gestaltete Fahrerkabine sind alle wichtigen Funktions- und Bedienelemente logisch angeordnet und leicht zu erreichen. Die blendfreien Anzeigen sind in allen Situationen perfekt ablesbar. Natürlich lässt sich das Lenkrad stufenlos in Höhe und Neigung verstellen.



REISEN MIT NIVEAU

Das moderne Interieur begeistert mit vielen Details. Der großzügig gestaltete Raum bietet wohnlige Gastlichkeit und der durchgängig ebene Wohnraumboden sorgt mit seiner Warmwasser-Fußbodenheizung auch in kalten Winternächten für wohlige Wärme. Wohin man auch blickt: Im PALACE ALKOVEN hat alles Niveau. Nicht nur das hochgelegene Alkovenbett.



- + Elegante Möbelfronten
- + Ergonomische Sitzpolster
- + Panorama-Fenster
- + Satelliten TV-Anlage (optional)
- + Warmwasser-Fußbodenheizung



EIN BISSCHEN LUXUS SCHADET NICHT

Auch unterwegs möchte man sich doch wie zu Hause fühlen. Der Wohnraum des PALACE ALKOVEN bietet Ihnen alles, was dazugehört. Von den Luxuspolstern der Sitzgarnituren bis zum Luxus-Blick auf die Landschaft aus den Fenstern. Wobei dieser Luxus bei MORELO Standard ist.





WIE IM SIEBTEN HIMMEL

So schläft es sich im Alkovenbett des PALACE ALKOVEN. Es erweitert die Schlafplätze um zusätzliche zwei Betten, die ebenso wie das Queens-Bett, das Längs-Bett oder das Französische Bett im Heck des Reisemobils nichts an Komfort vermissen lassen.







NEUE HERAUSFORDERUNGEN

Eiskalt erwischt hat es uns am Polarkreis in Schweden. Aber das wollten wir so auch haben.

Weil wir mit dem Erreichten nicht zufrieden sind. Weil wir immer nach den besten Lösungen suchen.

Unter allen Bedingungen. Und die können, wie am Polarkreis, auch einmal etwas anstrengend sein.

Für uns. Nicht für den MORELO.



DER WINTER BLEIBT DRAUSSEN

In einem MORELO richtet sich die Jahreszeit nach Ihnen. Auch bei -36 Grad. Denn er wäre kein echter MORELO, wenn er nicht auch am Polarkreis zur Höchstform auflaufen würde.



MINUS 36 GRAD

Kältekammer kann jeder. Wir ziehen reale Testbedingungen vor. Darum war Jochen Reimann sieben Tage am Polarkreis unterwegs und hat einen MORELO PALACE tiefgefroren. Wobei das Modell keine Rolle spielt. Denn herausragende Aufbauqualität und Kälteisolierung ist bei jedem unserer First Class Reisemobile serienmäßig.



Unsere Polarkreis-Abenteuer. Nehmen Sie sich den Moment und schauen Sie sich unsere Videos an. Es lohnt sich.



Das nächste Level – MORELO am Polarkreis

QR-Code scannen oder via folgendem Link:

www.morelo-reisemobile.de/morelo-am-polarkreis

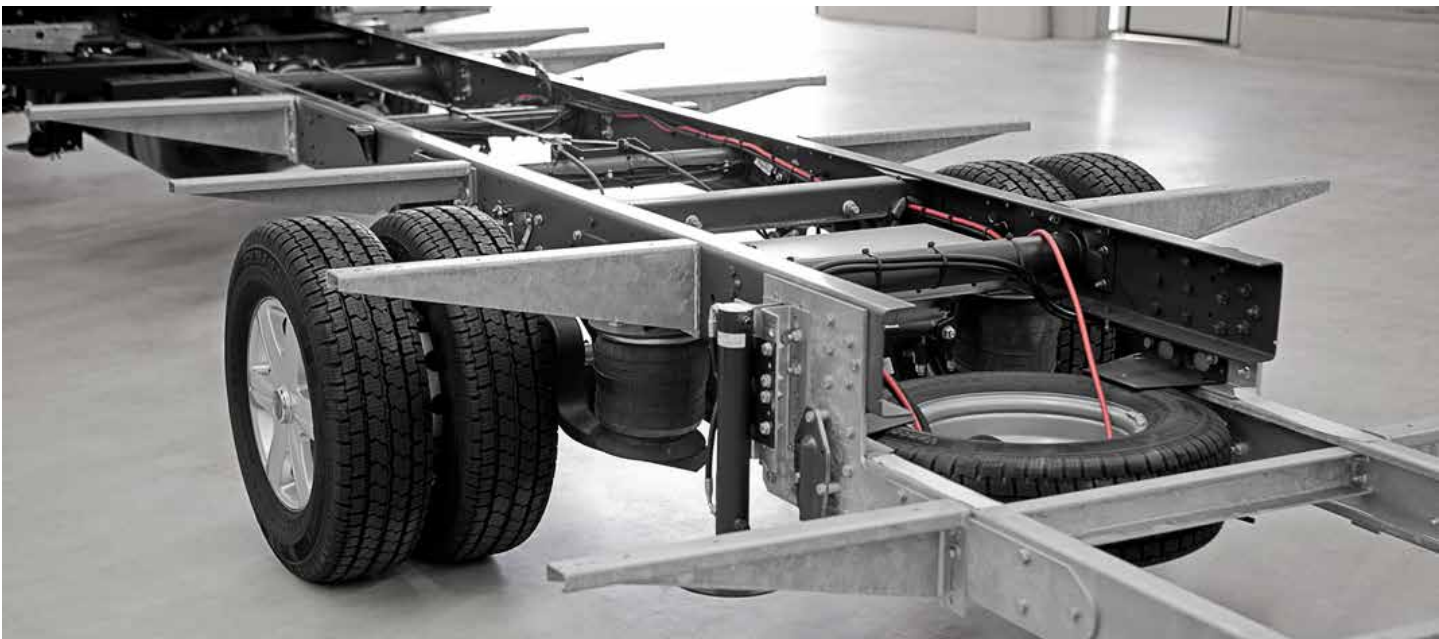

STABILER LEITERRAHMEN

Ein ausgezeichnetes Reisemobil braucht eine solide Basis. Wie unseren stabilen und feuerverzinkten Leiterrahmen.

- + Heckabsenkung um bis zu 330 mm
- + Solide Ausleger für stabilen Aufbau
- + Hohe Verwindungssteifigkeit

GFK-FRONTMODUL

Gemeinsam mit Fahrzeugbau Meier entwickelt und schon in über 1.000 MORELO Reisemobilen verbaut.

- + Hohe Sitzposition
- + Ebener Wohnraumboden
- + perfekte Isolation



ZF 8-GANG WANDLERGETRIEBE

Antriebskomfort vom Allerfeinsten. Das bietet die neue 8-Gang Automatik von Getriebespezialist ZF.

- + Verschleißfreies Anfahren
- + Kaum spürbare Gangwechsel
- + Maximaler Antriebskomfort

Bilder und Beschreibungen können aufpreispflichtige Optionen enthalten.

EXPERTENTIPP

AKTIVE SICHERHEIT



Das intelligente Feder- und Dämpfungssystem **ActiveAir** in Verbindung mit unserer neu entwickelten **breiten Vorderachse** für den IVECO Daily hebt die Fahrsicherheit und den Federungskomfort auf eine neue Ebene. Er„fahren“ Sie ein adaptives Dämpfersystem und eine um 200 mm breitere Spurweite mit zahlreichen Vorteilen:

- Bremswegverkürzung um bis zu 15 %
 - Seitenneigung bei Kurvenfahrten werden um bis zu 50 % reduziert
 - Die Seitenwindempfindlichkeit wird um bis zu 8 % reduziert
- Reduzierung des Kraftstoffverbrauches durch verringerten Abrollwiderstand von 9,3 %
 - Verbesserung der Optik durch weit außenstehende Vorderräder
- Dämpfereinstellungen wählbar zwischen „Comfort“, „Normal“ und „Sport“



www.fahrzeugbau-meier.de

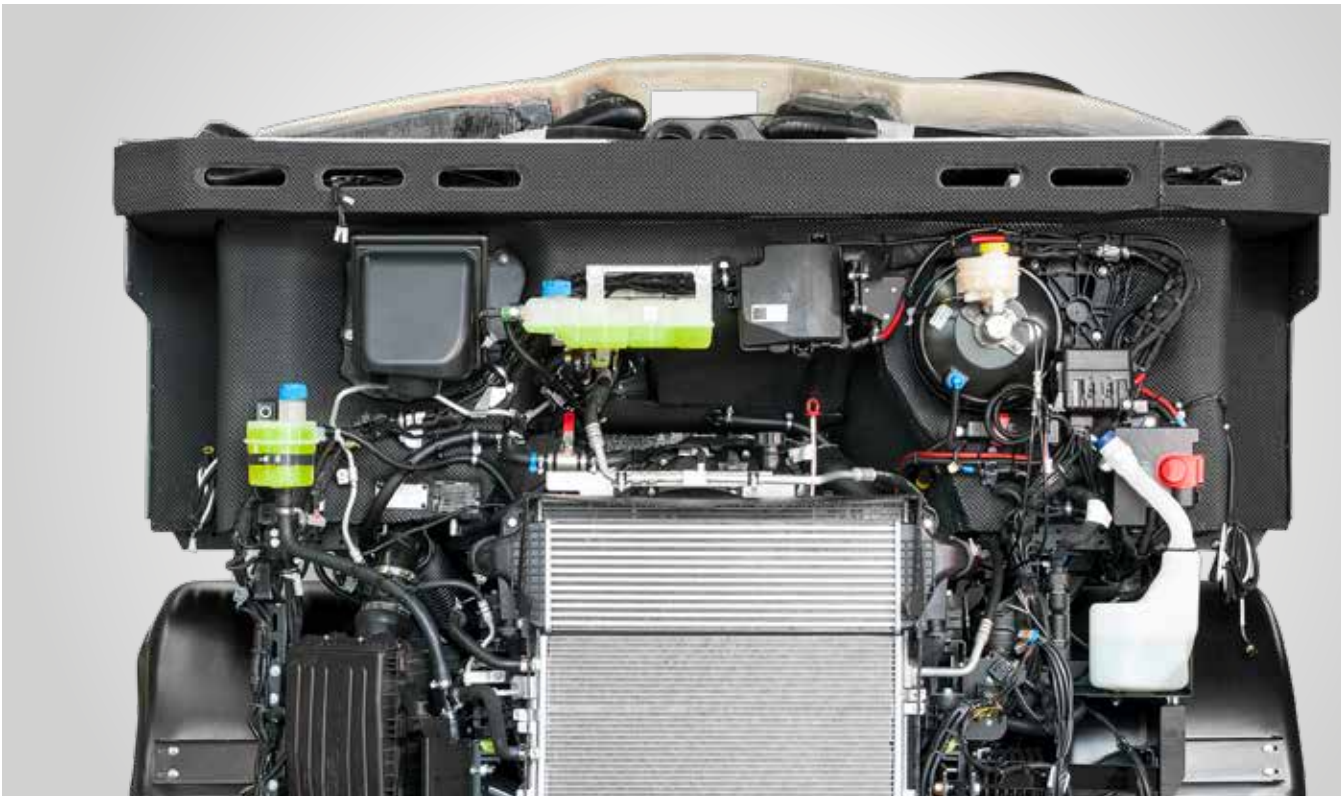

DOPPEL-RÜCKFAHRKAMERA

Die Doppel-Rückfahrkamera (optional) mit einer Kamera für den Nahbereich und einer für die Ferne wird das Rangieren zum Kinderspiel.

- + Nah an der Bordwand
- + Perfekter Blick hinter das Fahrzeug
- + Digitaler Rückspiegel

HUBSTÜTZENANLAGE

Eine Hubstützenanlage (optional) bietet maximalen Komfort und ist besonders sinnvoll bei längeren Standzeiten.

- + Effektiver Niveauegleich
- + Keine unangenehmen Wankbewegungen
- + Entlastung der Reifen

DOPPELHORN-DRUCKLUFTFANFARE

Ein eindrucksvolles Fahrzeug sollte auch so klingen. Die Doppelhorn-Druckluftfanfare sorgt dafür.

**LEICHTMETALLFELGEN**

Wer mehr Eleganz möchte, sollte bei seinem MORELO auf jeden Fall an Leichtmetallfelgen denken.

- + Sportliche Optik
- + Leichte Reinigung
- + Exzellente Langlebigkeit

Bilder und Beschreibungen können aufpreispflichtige Optionen enthalten.

EXPERTENTIPP

VOLLAUTO- MATISCHES HUBSTÜTZEN- SYSTEM



MACHEN SIE SICH IHREN AUFENTHALT IN IHREM MORELO SO BEQUEM UND EINFACH WIE NUR MÖGLICH

Unsere Hubstützenanlagen sind speziell auf Ihr Fahrzeug abgestimmt und die 4 hydraulischen Hubstützen stellen es in weniger als 2 Minuten in die Waagerechte. Trotz geringem Eigengewicht kann jede Stütze modellabhängig von 2 bis 10 Tonnen anheben. Beim Einziehen wird ein besonders hoher Druck erreicht um zu gewährleisten, dass alle Stützen komplett eingezogen werden.

UNSER TIPP

Das E&P Hubstützensystem arbeitet auf Knopfdruck vollautomatisch, aber auch eine manuelle Bedienung ist möglich.

Das automatische Kippen macht es Ihnen außerdem noch einfacher, die Tanks zu entleeren.



LEVELSYSTEM
MOTORCARAVAN

www.ep-hydraulics.de

PREMIUM-WANDAUFBAU

In einem MORELO sind Sie von den besten Materialien umgeben, die es im Reisemobilbau gibt. Die Innen- und Außenwände aus einer besonders korrosionsresistenten Aluminiumlegierung sorgen für Stabilität und der hydrophobe XPS-Hartschaum für einen sensationellen Isolationswert. Natürlich bei leichtem Gewicht.

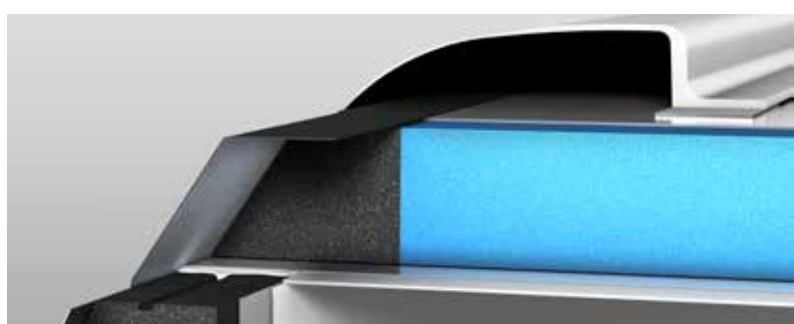
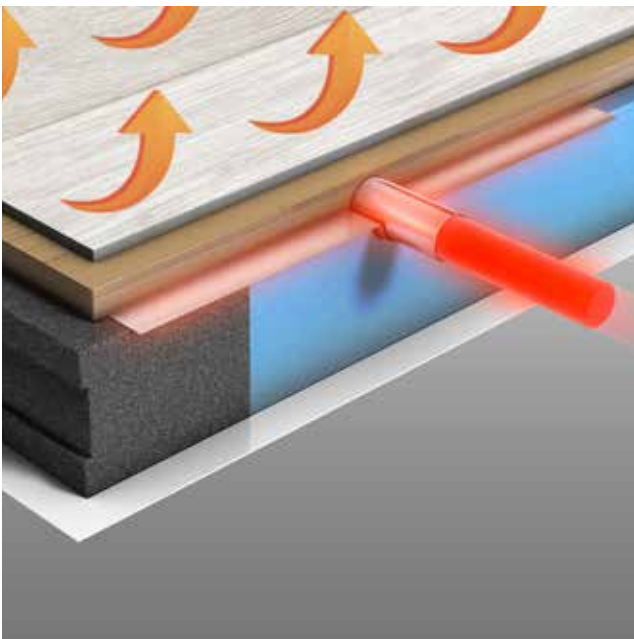
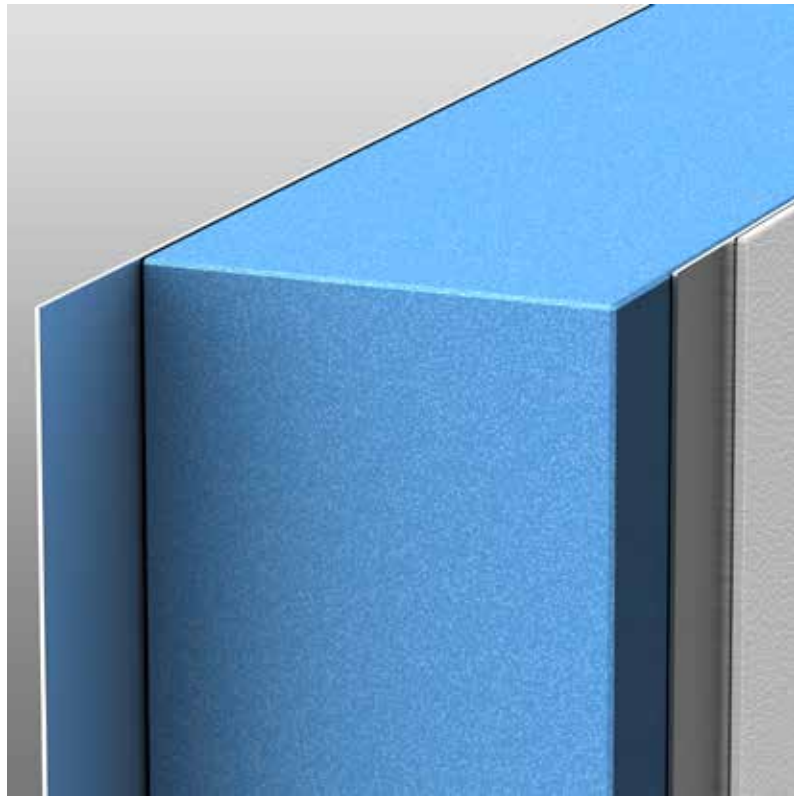

PREMIUM-WOHNRAUMBODEN

Der hochwertige PVC-Boden in Holz-Optik lässt sich leicht reinigen und ist absolut wasserunempfindlich.

- + Edle Holzoptik
- + Wasserunempfindlich dank PVC-Bodenbelag
- + Leichte Reinigung

PREMIUM-DACHAUFBAU

Wir bauen mit Bedacht. Und denken dabei auch an eine intelligente Wasserführung für streifenfreie Seitenwände.

- + Blitzsicherheit durch Aluminium-Unterseite
- + Optimaler Hagelschutz durch GFK-Oberseite
- + Absolut kältebrückenfreie Verklebung

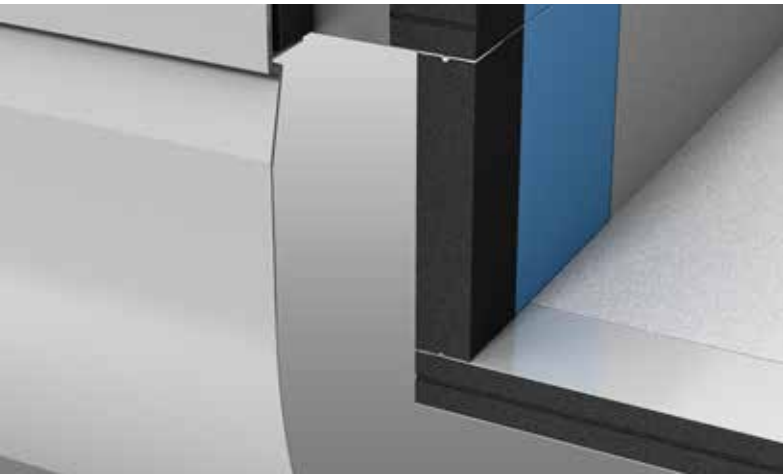

PREMIUM-HECKABSENKUNG

Tiefer ist besser. Zumindest, wenn es um die Heckabsenkung der Garage geht. Um dort eine möglichst niedrige Ladekante zu erreichen, senken wir den Heckbereich des Leiterraumens um bis zu 330 mm ab.

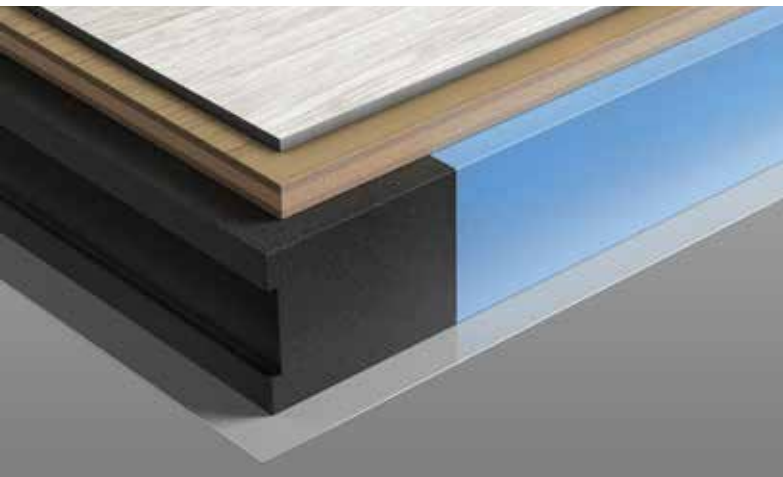

PREMIUM-UNTERBODEN

Dank der stabilen GFK-Unterseite müssen Sie sich um Feuchtigkeit und Korrosion keine Sorgen machen.

- + 100 % wasserfest
- + Schottwände aus ABS-Kunststoff
- + Optimale Isolationswerte durch XPS-Schaum

Bilder und Beschreibungen können aufpreispflichtige Optionen enthalten.

EXPERTENTIPP

BESTENS GEDÄMMT



STYROFOAM™ MACHT DEN UNTERSCHIED

Als Hersteller von hochwertigen Wohnmobilen setzt MORELO bei der Wärmedämmung auf STYROFOAM™ von Dow.

STYROFOAM™ ist ein blauer XPS-Schaum und kommt als Kernschichtmaterial in Decken, Wänden und Fußböden zum Einsatz. Die geschlossene Zellstruktur macht die Dämmung unempfindlich gegen Feuchtigkeit.

STYROFOAM™ bietet eine ausgezeichnete Wärmedämmung, sorgt für weniger Spritverbrauch durch geringes Gewicht und eine optimierte Verwindungssteifigkeit des Fahrzeugs durch hohe Druckfestigkeit. So steigert es nicht nur den Wohnkomfort an Bord, sondern auch die Qualität und Langlebigkeit Ihres Wohnmobils.



www.styrofoamforcaravans.com

®™ Marke von The Dow Chemical Company („Dow“) oder verbundenen Unternehmen



LUXUS-FRONT

Ob klirrende Kälte oder brennende Hitze. Wir haben an alles gedacht. Deswegen schützt ein großer Kühlergrill den Motor vor Überhitzen und die beheizbare Panorama-Frontscheibe garantiert Ihnen freie Sicht bei Minusgraden.



OMNIBUS-AUSSENSPIEGEL

Auf den toten Winkel können Sie gut verzichten. Mit den extragroßen Außenspiegeln haben Sie freie Sicht nach hinten.

- + Integrierte Weitwinkelspiegel
- + Großes Sichtfeld
- + Beheizbar

COCKPIT-SEITENFENSTER

Das flächenbündige Seitenfenster verhindert Schmutzwasserstreifen und lässt sich stufenlos verstellen. (nicht überall erhältlich)

- + Verminderte Windgeräusche
- + Kältebrückenfrei
- + Isolier-Doppelverglasung



LICHTKONZEPT

Jederzeit gute Sicht bietet unser Lichtkonzept aus LED Tagfahrleuchten und modernen Scheinwerfern.

- + LED-Tagfahrlicht
- + Nebelscheinwerfer mit Abbiegelicht
- + Besonders formschön

HECKSPOILER

Der sorgt für weniger Wirbel hinter dem Fahrzeug und reduziert somit auch die Verschmutzung der Rückwand.

- + Schutz der Dach-Verbindung
- + Integrierte dritte Bremsleuchte
- + Sportlicher Look



„SECURITY“-EINGANGSTÜR

Damit Sie absolut sicher sein können: Die GFK-Tür mit integrierten Edelstahlbändern schützt vor Einbrüchen.

- + Hohe Einbruchssicherheit
- + Elektronisches Türschloss mit Codeeingabe
- + Optional für HOME und LOFT

EXTRA BREITE „SECURITY“-EINGANGSTÜR

Mit Codeschloss, Fernbedienung und Notentriegelung. Hohe Einbruchssicherheit durch innenliegende Scharniere.

- + Hartglasfenster mit Verdunklungsrollo
- + Zwei Schubladen in den Eingangstufen
- + Serie bei PALACE . LINER



STAU RAUM

Die durchdachte Raumnutzung im Heck, im Doppelboden und Zurrsysteme erlauben Ihnen, alles mitzunehmen, was für Sie wichtig ist. Und wenn es sein muss, auch noch ein bisschen mehr.



STAU RAUM-WUNDER

Organisationstalent brauchen Sie in einem MORELO nicht unbedingt. Im großen Heckraum und dem großzügigen Doppelboden mit vielen Staumöglichkeiten findet alles seinen Platz.

- + Zurrschienen zur Sicherung von Gepäck
- + Stufenschubladen (ab MORELO PALACE)
- + Vielseitige Sortierung
- + Niedrige Ladekante
- + Leichte Zugänglichkeit
- + Sicher schließende Klappen



HECKGARAGE

Im großzügigen Heckraum finden modellabhängig Fahrräder, Motorroller und PKW bis maximal 3,85 m Platz. Einfaches Öffnen und Schließen der Heckklappe auf Knopfdruck. Sichere Verriegelung, bei Stromausfall kann die Heckklappe auch manuell betätigt werden.

- + Für Smart, Fiat 500 oder MINI Cooper
- + Kräftige Seilwinde
- + Elektromechanisches Schließsystem
- + Extratiefe Ladekante
- + Manuelle Entriegelung bei Stromausfall
- + Flexibel nutzbarer Stauraum



LUXUS FAHRERHAUSSITZE

In einem MORELO bleiben Sie auch auf langen Strecken entspannt. Die eleganten Integralsitze machen es möglich.

- + Gurtintegriert
- + Diverse Verstellmöglichkeiten
- + Verstellbare Armlehnen

Bilder und Beschreibungen können aufpreispflichtige Optionen enthalten.

EXPERTENTIPP

DOMETIC TEC-TOWER

KÜHLSCHRANK

Oberklasse im Reisemobilsegment heißt, auch im Interieur auf Oberklasse zu setzen. Bei MORELO gibt's serienmäßig unsere größten Kühlschränke mit an Bord. Egal, ob der zweitürige RMD mit separatem Frosterfach und 190 Liter Volumen oder der RMDT (TecTower) mit kombiniertem Ofen.

MORELO entsprechend, mehr als nur Standard. Dometic. Mobile living made easy.

UNSER TIPP

Einmal im Jahr den Brenner reinigen, damit der Kühlschrank die gewohnte Kühlleistung bringt.

DOMETIC
Mobile living made easy.

www.dometic.com



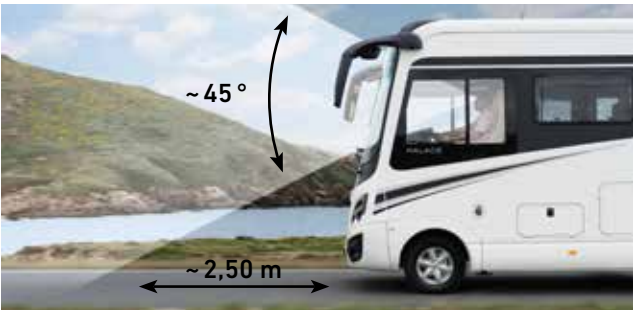

ÜBERSICHTLICHKEIT

Das Cockpit bietet einen Panorama-Rundumblick auf Landschaft und Straße. Die erhöhte Sitzposition schafft Übersicht. Schalthebel und Bedienelemente sind ergonomisch positioniert und erleichtern das Fahren.

PANORAMA-SICHTFELD

Die hochfeste A-Säule fällt besonders schmal aus, damit Sie einen optimalen Blick auf die Straße haben.

- + Riesige Panorama-Frontscheibe
- + Optimales Blickfeld
- + Hochwertige Omnibus-Scheibenwischer

RUNDUM-SICHT

Mit der optimierten Sitzposition im MORELO sehen Sie mehr von der Straße und kommen sicher an.

- + Insgesamt sechs Außenspiegel
- + Wesentlich verkürzter Sichtwinkel
- + Bessere Einsicht in „Tote Winkel“



LEDERLENKRAD ABNEHMBAR

Fühlt sich gut an, sieht gut aus und sorgt für maximale Bewegungsfreiheit. (optional, nicht bei MORELO PALACE ALKOVEN)

- + Edles Leder
- + Unschlagbarer Diebstahlschutz
- + Bequemes Drehen des Fahrersitzes

Bilder und Beschreibungen können aufpreispflichtige Optionen enthalten.

EXPERTENTIPP

GRÖSSE IM DETAIL



Alle Fernsehgeräte in Ihrem MORELO werden von alphonics am Standort Nürnberg hergestellt. Dies ermöglicht eine gleichbleibend hohe Qualität, damit Ihre Erwartungen an ein zuverlässiges mobiles Fernsehgerät erfüllt werden.

Die Geräte sind ausgestattet mit stromsparenden alphonics Weitwinkel-Displays, integriertem Triple-Tuner (DVB-S2, DVB-T2 (H.265), DVB-C mit CI+ für den Empfang von Pay TV), DVD-Player, ausgerüstet für das Mobile Home Automation-System.

UNSER TIPP

Nehmen Sie doch einfach Ihre Lieblingsfilme auf einem geeigneten USB-Stick mit in den Urlaub und genießen Sie auch unterwegs beste Unterhaltung dank alphonics.

alphonics

www.alphonics.de



AUSZIEHTISCH

Für maximale Flexibilität im Wohnraum lässt sich dieser Tisch im Handumdrehen vergrößern und längs sowie quer verschieben.



EBENER WOHNRAUMBODEN

Vom Schlafzimmer bis ins Cockpit auf einer Ebene. Denn auf Stolperfallen verzichten wir gerne.

- + Hochwertiger PVC-Belag
- + Edle Parkett-Optik
- + Keine Stufen

PANORAMA-DACHLUKE

Für Frischluft und viel natürliches Licht sorgt die Panorama-Dachluke. Nicht ohne dabei auch noch elegant auszusehen.

- + Verdunklungs- und Insektenschutzrollo
- + Elektrische Bedienung optional möglich
- + Optional auch bei MORELO HOME oder LOFT



LED-VITRINENOBERSCHRANK

Wir haben eine Vitrine konstruiert, die sich durch nichts erschüttern lässt. So bleiben Sekt- und Weingläser während der Fahrt ruhig und genau dort, wo sie hingehören und werden dabei stilvoll beleuchtet.

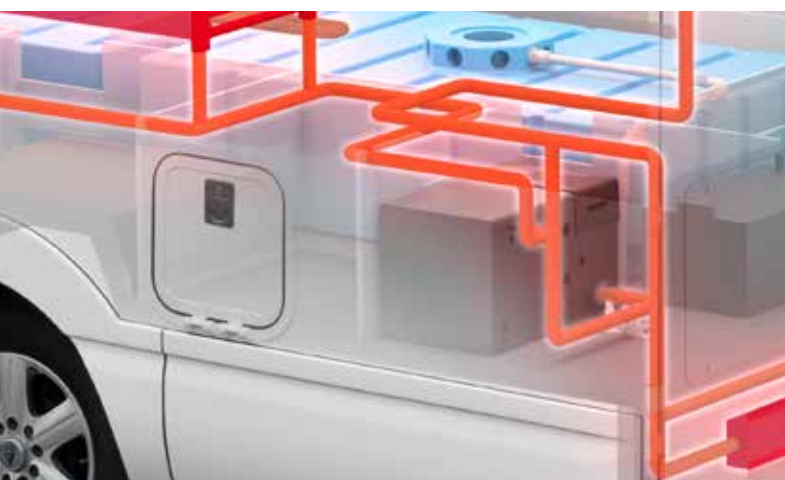

WARMWASSER-FUSSBODENHEIZUNG

Maximale Effizienz dank der aufwändig in die Dämmung des Fußbodens integrierten Warmwasser Leitungen.

- + Heizleistung regelbar
- + Besonders gleichmäßige Wärmeverteilung
- + Erstklassiger Komfort und maximale Gemütlichkeit

Bilder und Beschreibungen können aufpreispflichtige Optionen enthalten.

EXPERTENTIPP

ALDE SMART CONTROL



NUTZEN SIE MEHR VON IHREM ALDE®-HEIZUNGSSYSTEM

Alde® Smart Control besteht aus einer Elektronik-Box, die am TouchColor-Bedienteil angeschlossen wird sowie einer App für Ihr Smartphone.

Durch Alde® Smart Control können viele Funktionen der Heizungsanlage, wie z. B. Temperatur, Auswahl der Energiequelle oder „Warmwasser an/aus“ ferngesteuert werden. Sie erhalten Alarm-Meldungen per SMS über Batterie- und Temperaturstand.

UNSER TIPP

Alde® Smart Control ist jetzt für MORELO ab Werk erhältlich und lässt sich in vielen Fällen ganz einfach nachrüsten. Fragen Sie einfach Ihren Alde® Servicepartner.

www.alde-deutschland.de



BARSITZGRUPPE

Mit bis zu fünf Gurtsitzplätzen, einem edlen Vitrinenschränk und enormer Beinfreiheit lässt es sich hier in großer Runde entspannen.

INTEGRIERTE SCHUBKÄSTEN

Dank der in die Sitzbank integrierten Schubkästen nutzen Sie den Stauraum ohne die Polster zu entfernen.

- + Zusätzlicher Stauraum
- + Einfache Handhabung
- + Optimal zugänglich

FREITRAGENDER TISCH MIT AUSZUG

Für ein Maximum an Platz und Beinfreiheit, sparen wir Ihnen das Tischbein und gönnen Ihnen lieber einen Auszug.

- + Maximale Beinfreiheit
- + Mehr Platz durch ausziehbare Erweiterung
- + Zahlreiche Designs

LUXUS BIS INS KLEINSTE DETAIL

Wie aus einem Reisemobil ein MORELO wird?
Mit edlen Ausstattungsdetails. Wie den massiven
Möbelgriffen mit edlen Ledereinsätzen.



SATELLITEN-TV-ANLAGE

Die optionale Satelliten-TV-Anlage mit vollauto-
matischer Ausrichtung sorgt auch unterwegs für
beste Unterhaltung.

- + 24 bis 32 Zoll Ultra-Flachbildschirm
- + Satschüsselausrichtung vollautomatisch
- + Großer Empfangsbereich

Bilder und Beschreibungen können aufpreispflichtige Optionen enthalten.

EXPERTENTIPP

**ÜBERALL
ZU HAUSE**



Mit einer Satellitenanlage von ten Haaft
kaufen Sie nicht nur ein zuverlässiges
Markenprodukt, Sie haben sich auch für
langjährige Erfahrung,
ausgezeichneten Service, intelligente Technologie
und Spitzenqualität entschieden!

Viele Servicestellen in ganz Europa sorgen
außerdem für Sicherheit und schnelle Hilfe.

UNSER TIPP

Oyster® ist die bedienungsfreundliche
Satellitenanlage für Programmvietfalt
und Komfort der Extra-Klasse.

tenHaaft®

Innovative Mobile Technology

www.ten-haافت.de



ERGONOMISCHE SITZPOLSTER

Drei Lagen aus unterschiedlich festem Kaltschaum sorgen dafür, dass Sie hier jahrelang bequem sitzen können.

- + Mehrlagiger Aufbau
- + Ergonomischer Kaltschaum
- + Hochwertige Nahtarbeit

GERÄUMIGE OBERSCHRÄNKE

Die Oberschränke halten einige Millimeter Abstand zur Wand des Fahrzeugs. Dies sorgt für perfekte Hinterlüftung und absolut trockenen Stauraum.

- + Optimale Luftzirkulation
- + Offene Ablagen
- + Herausnehmbare Einlegeböden



SAFE

Sie möchten Ihre Wertsachen extra sichern? Der elektrische Safe (optional) mit Zahlencodeschloss ist besonders unauffällig in den Kleiderschrank integriert und fest mit dem Aufbau verbunden.



ROLLOSYSTEM

Für Sonnenschutz und erholsame Nächte ohne Mücken sind alle Fenster mit Verdunklungsrollos ausgestattet

- + Inklusive Insektenschutz
- + Stufenlose Regulierung
- + Hohe Lichtundurchlässigkeit



STAUBSAUGER

Der hochleistungsfähige Zentralstaubsauger (optional) ist dank Ziehharmonikaschlauch äußerst flexibel und weitreichend.

- + Leicht zugängliche Wartungsklappe
- + Bis 12 m ausziehbarer Schlauch
- + Hohe Saugleistung



ELEKTROZENTRALE

Für störungsfreie Stromversorgung wie zu Hause sorgt die VDE-geprüfte Elektrozentrale. Alle Versorgungs-, Mess- und Absicherungspunkte übersichtlich an einem Ort – so wie man es aus der Haustechnik kennt.

SICHERHEITSABSCHALTUNG

Damit erhöht sich die Lebensdauer der Batterien enorm. Denn die Sicherheitsabschaltung sorgt dafür, dass sie rechtzeitig vom System getrennt wird, bevor Beschädigungen durch Tiefentladung entstehen.



CONTROL-PANEL

Das Control-Panel mit Touchscreen liefert Ihnen stets alle Daten, die Sie über Ihren MORELO wissen müssen.

- + Einfache Bedienung
- + Zentrale Steuerung
- + Edelstahl-Rahmen

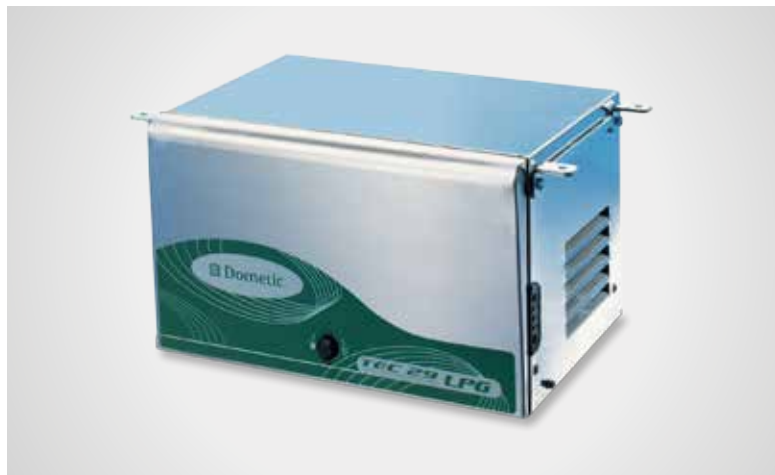

DOMETIC GAS-GENERATOR

Der Gas-Generator (optional) sorgt für Energie und noch mehr Unabhängigkeit. Ohne, dass Sie etwas davon mitbekommen.

- + 2.600 Watt Maximalleistung
- + Klimaanlage-Betrieb möglich
- + Komfortable Unabhängigkeit

ABWASSER-ABLÄSSE

Damit Sie das Abwasser schnell und einfach loswerden, verbauen wir Rohre in Haushaltsqualität und besonders große Ausläufe mit Kugelhahn und Feuerwehr C-Rohr-Kupplung.



FRISCHWASSERSYSTEM

Für optimalen Wasserdruck verbauen wir eine besonders leistungsstarke, geräuschgedämmte Druckwasserpumpe.

- + Frostsicher im beheizten Doppelboden
- + Zentrale Verteilung
- + Großzügige Wassertanks

Bilder und Beschreibungen können aufpreispflichtige Optionen enthalten.

EXPERTENTIPP

EINE SICHERE BASIS



SICHERHEIT UND KOMFORT SIND PROGRAMM

Sie möchten entspannt fahren mit einem guten Gefühl von zusätzlicher Sicherheit?

Dann setzen Sie beim Daily neben unserer 8-Gang-Wandlerautomatik HI-MATIC auf unser serienmäßiges ESP ohne auf den Komfort unserer Vollluftfederung zu verzichten.

Oder auf die elektromagnetische Telma-Wirbelstrombremse. Die Nummer 1 für sicheres Bremsen wirkt direkt am Antriebsstrang und ermöglicht eine Verzögerung des Fahrzeuges bis hin zum Stillstand. Das sanfte und ruckfreie Bremsen der Telma übernimmt bis zu 90% aller Bremsvorgänge und vermeidet dadurch ein Überhitzen der Betriebsbremse. Darüber hinaus schont das verschleißfreie Bremsen die Betriebsbremse und führt damit zu einer deutlichen Reduzierung der Betriebskosten.

Ihre IVECO Reisemobilexperten

IVECO

www.iveco.de



SOLARANLAGE

Lassen Sie die Sonne für sich arbeiten. Mit 120 Watt pro Modul können Sie die kostenlose Energie zur Aufladung der Fahrzeug-Batterien nutzen.



GASKASTEN

Der GFK-Kasten ist voll isoliert, wasserfest und bietet Stauraum für zwei Gasflaschen à 11 Kilogramm.

- + Automatische Umschaltfunktion
- + Volle Isolation zum Wohnraum
- + Leichte Reinigung



MASTERVOLT LADESYSTEM

Das Power-Ladegerät (optional) mit Wechselrichter ist eine schnelle und effiziente Möglichkeit die Batterien zu laden.

- + Hohe Ladeleistung
- + Schnelle Ladung der Batterien
- + Betrieb von Geräten mit 230 V

ELEKTRO-PAKETE

Wer mit seinem MORELO viel autark unterwegs ist, sollte sich die Möglichkeiten der Energie-Pakete genauer ansehen.



LITHIUM-IONEN-BATTEREIN 360 AH

Schnelle Ladevorgänge und volle Leistung bis zur Kapazitätsgrenze bei geringem Gewicht, mehrere Batterien koppelbar. (optional)

- + Hoher Wirkungsgrad
- + 50 % Gewichtsersparnis gegenüber GEL-Batterien
- + Spannungstabil

Bilder und Beschreibungen können aufpreispflichtige Optionen enthalten.

EXPERTENTIPP

DIE VB FULLAIR 4C

Für mehr Komfort, verbesserte Straßenlage und verbesserte Stabilität.

FUNKTIONEN

Wussten Sie, dass die VB-FullAir 4C Systeme zusätzlich auch noch folgende Funktionen haben:

- AutoLevel-Funktion (optional)**
- Off Road-Funktion (bis 25 km/h)**
- Brauchwasserabfluss-Funktion**
- Heckgarageneinfahrts-Funktion**
- Fährauffahrts-Funktion**
- Manuelles Heben**
- Manuelles Senken**



www.vbairsuspension.de



4 KANAL LUFTFEDERUNG

Reisen wie auf Wolken. Dafür sorgt die Luftfederung (optional). Kein anderes System bietet einen so himmlischen Fahrkomfort und gleicht unterschiedliche Beladungs-zustände derart souverän aus.

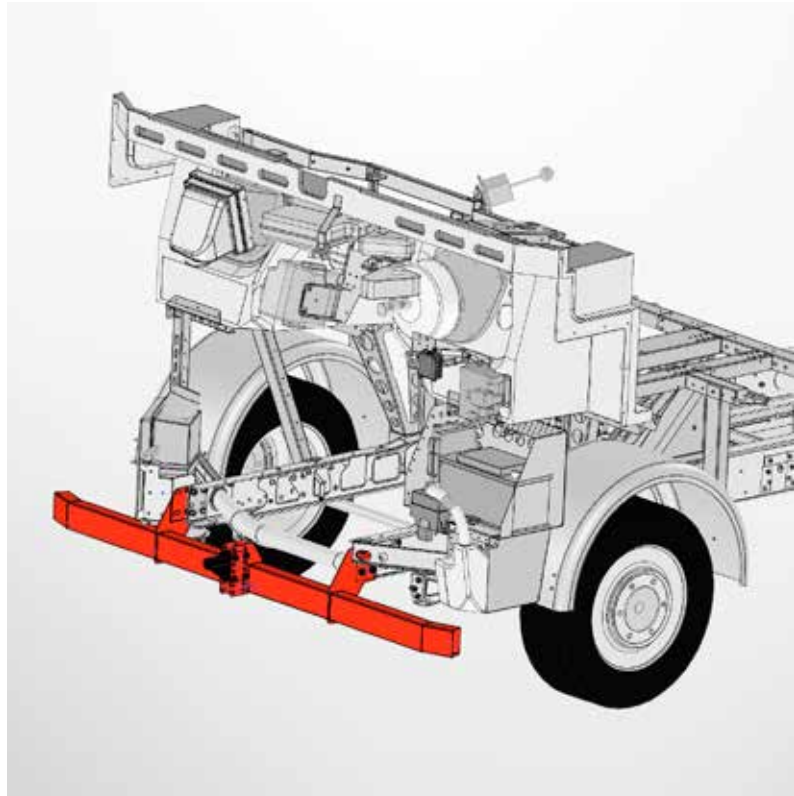

VB-AIRSUSPENSION „ACTIVEAIR“

Ein intelligentes Feder- und Dämpfungssystem, das sich in Echtzeit an den Zustand des Straßenbelags und die Beladung anpasst. (Option)

- + Ca. 40 % weniger Seitenneigung
- + Ca. 15 % kürzerer Bremsweg
- + Ca. 8 % weniger Seitenwindempfindlichkeit

UNTERFAHRSCHUTZ

Der Unterfahrschutz verhindert bei Auffahrunfällen, dass ein Pkw unter das Fahrzeugs rutscht und mildert so eventuelle Unfallfolgen.

- + Entspricht den neuesten Normen
- + Mit dem Chassis-Rahmen verbunden
- + Mildert Unfallschäden



TELMA RETARDER

Die verschleißfreie optionale Wirbelstrombremse übernimmt bis zu 90 Prozent aller Bremsvorgänge. Sie entlastet wirkungsvoll die Betriebsbremsen und minimieren den Verschleiß. Entspanntes Fahren mit einem guten Gefühl von zusätzlicher Sicherheit.



WIDE AXLE

Mit der optional breiteren Vorderachse wird das Fahrverhalten verbessert und die Fahrzeug-Optik wirkt markanter. Durch die weiter nach außen versetzten Räder kann die Fahrstabilität nochmals erhöht und die Seitenneigung minimiert werden, das Kurvenfahren gelingt noch einfacher.

- + 200 mm breitere Vorderachse
- + Größere Spurstabilität
- + Markantere Optik des Reisemobils
- + Bessere Straßenlage
- + Reduzierte Seitenneigung
- + Stabilisiert bei Seitenwind

ABSTANDS-REGEL-TEMPOMAT

Ein Plus an Sicherheit beim Fahren bietet der Abstandsregeltempomat. Er regelt über Radarsensoren und einen Tempomaten die Geschwindigkeit und kontrolliert den Mindestabstand zum vorausfahrenden Fahrzeug.



AUTOMATISIERTES GETRIEBE

Optimale Effizienz und automatische Schaltvorgänge. Diese beiden Vorteile kombiniert das überarbeitete automatisierte Schaltgetriebe.

- + Optimale Effizienz
- + Kupplungsschonender „Slow-Mode“
- + Überarbeitete Getriebesteuerung

IVECO EUROCARGO

Kräftige, sparsame Motoren, geräumige Fahrerkabine und geringes Eigengewicht zu einem guten Preis-Leistungsverhältnis.

- + Niedriges Eigengewicht
- + Gutes Preis-Leistungsverhältnis
- + Modernste Motorentechnik



MULTIFUNKTIONS-LEDERLENKRAD

Sie bedienen die Bordsteuerung direkt vom Lenkrad aus, während die Aufmerksamkeit beim Verkehr und die Hände am Steuer bleiben. Ein Plus an Sicherheit und an Komfort. Ein gutes Gefühl.



MERCEDES GETRIEBE

Das PowerShift 3 Automatikgetriebe des Atego arbeitet schnell und präzise und passt sich flexibel der jeweiligen Fahrsituation an.

- + spürbare Dynamik
- + präzise Gangwahl
- + niedriger Verbrauch



LANE ASSIST

Mit dem aktiven Spurhalteassistenten bleiben Sie sicher auf der Straße. Ein unbeabsichtigtes Ausscheren des Fahrzeugs wird durch Warnsignale angezeigt.

- + Warnung vor ungewolltem Ausscheren
- + Optisches und akustisches Signal
- + Funktioniert auch bei Dunkelheit und Nebel

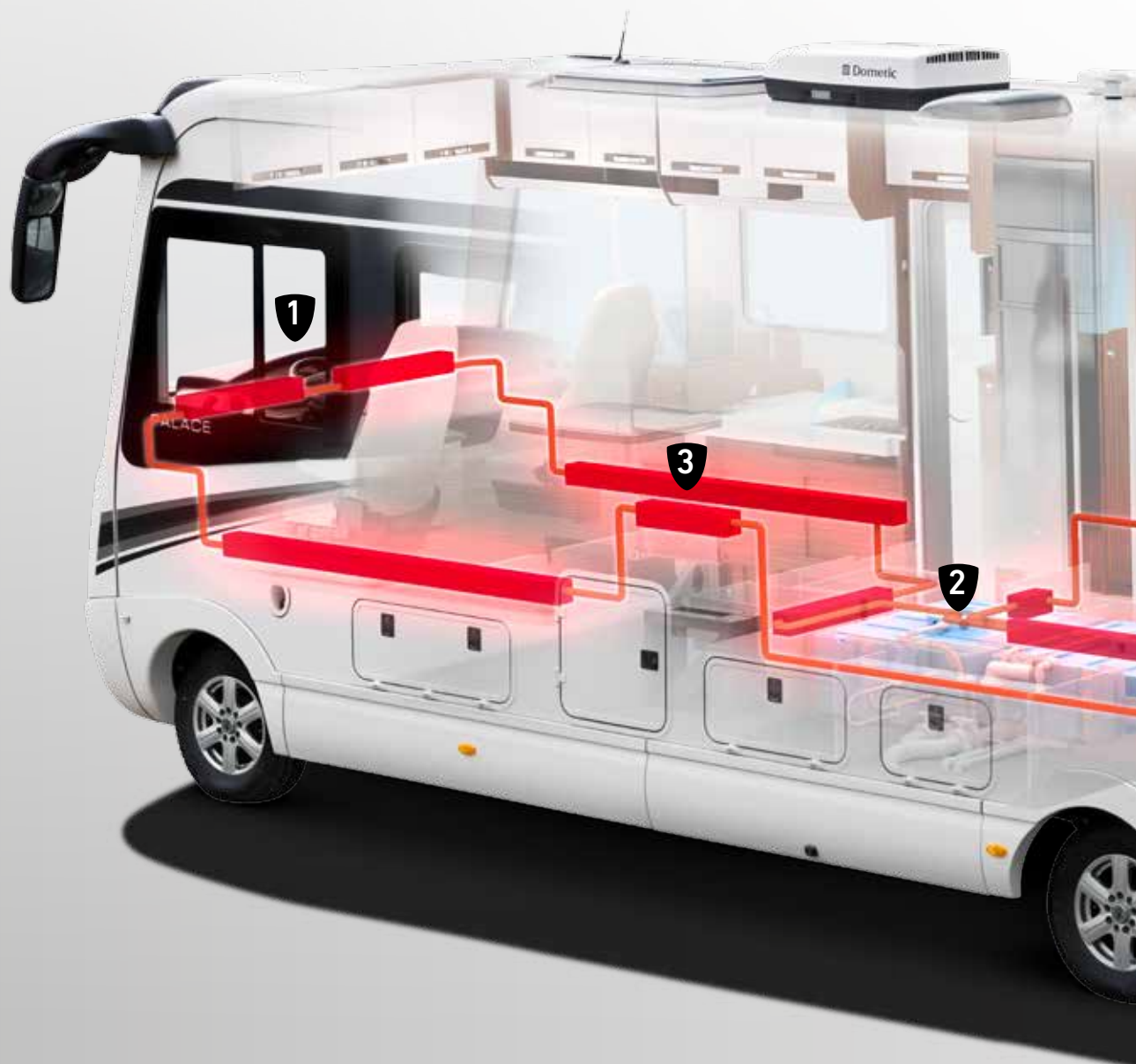

1 HEIZKÖRPER VOR DER FRONTSCHIEBE

Die Heizkörper vor der Frontscheibe schützen vor dem Eindringen von Kälte und einem Beschlagen der Scheibe wird effizient vorgebeugt.

- + Wirkt wie ein Wärmeverhang
- + Optimiertes Raumklima
- + Freie Sicht auf die Straße

2 BEHEIZTER DOPPELBODEN

Dank der perfekten Isolierung und der ideal platzierten Konvektoren sind Tanks und Versorgungsleitungen frostsicher positioniert.

- + Wassertanks sind vor Frost geschützt
- + Vermeidung von Schwitzwasser
- + Gleichmäßige Wärmeverteilung im Fahrzeug



3 WOHNRAUM-HEIZKÖRPER

Im gesamten Wohnraum sorgen etliche Heizkörper durch effiziente Energienutzung für das typische MORELO Wohlfühlambiente.

- + Perfekte Zirkulation
- + Handtuchtrockner (Modellabhängig)
- + Schlafraum und Garage separat regelbar

4 WARMWASSER-ZENTRALHEIZUNG

Auch im tiefsten Winter ist eine entspannende Dusche in einem MORELO First Class Reisemobil kein Problem dank der leistungsstarken Warmwasser-Zentralheizung.

- + Gasbetrieb 5,8 KW Heizleistung
- + Elektrobetrieb bis 3 KW Heizleistung
- + Integrierter Boiler



1 HOCHGESETZTES FAHRERHAUS

Die hochfeste Stahlkonstruktion bildet mit dem Doppelboden einen ebenen Wohnraumboden und das Cockpit wird in den Wohnbereich komplett integriert.

- + Perfekte Übersicht durch höhere Fahrerposition
- + Fahrersitz über dem Aufprallbereich eines PKW
- + Unterfahrschutz nach neuester Norm

2 EIGENSTÄNDIGES ARMATURENBRETT

Das eigenständige Armaturenbrett ist optimal an die Innenbreite des Reisemobiles und die Bedürfnisse von Fahrer und Beifahrer angepasst.

- + Perfekte Fahrer-Sitzposition
- + 20 cm breiterer Durchgang nach vorne
- + wohnliches Ambiente



3 GROSSZÜGIGER WOHNRAUM

Die außen glatten Wohnraumfenster mit innenliegenden Rollos und die speziell eingebauten Heizkörper sorgen für eine einmalige Wohnraumweite.

- + Messbar geräumiger als bei Wettbewerbern
- + Bad auch komfortabel zu zweit nutzbar
- + Hartglas-Wohnraumfenster (optional ab PALACE)

4 VOLUMINÖSE STAUÄRÄUME

Alle MORELO Reisemobile überzeugen durch ihr außergewöhnliches Stauraumangebot im Doppelboden und durch große Roller- oder PKW-Garagen.

- + Kellerstauraumhöhe von 366 bis 480 mm
- + Stauräume und Heckgarage beheizbar
- + PKW Garagen für Smart bis Mini Cooper



1 VARIABLE WOHNÄÄUME

MORELO First Class Reisemobile überzeugen durch ihre großzgigen Wohnlandschaften, sowie durch ergonomisch geformte und komfortable Polster.

- + Lounge-Sitzgruppe oder Barversion
- + Polsterung in Mikrofaser oder Leder
- + geprüfte 3-Punkt Gurtanlage für 4 oder 5 Plätze

2 KCHEN FR CHEFKCHE

Besonders hochwertige, strapazierfhige Materialien, Praxistauglichkeit und durchdachte Detaillsungen zeichnen jede MORELO Kche aus.

- + Extra tiefe Kchenschrnke und Schubladenauszge
- + Kchenarbeitsplatte mit Doppelsple
- + Hochwertige Einbaugerte



3 WELLNESS UNTERWEGS

Großzügig bemessene, luxuriöse Badezimmer, üppige Wasservorräte und Festtanktoilette vereinigen sich zu Badekomfort wie zu Hause.

- + Großvolumige Wassertanks
- + Festtanktoilette oder Kassettentoilette
- + Dusche in Haushaltsqualität

4 SCHLAFEN WIE GOTT IN FRANKREICH

Gemütliche Betten, hervorragende Unterfederung mit Belüftung und perfekt abgestimmte Mehr-Zonen-Komfort-Matratzen – Schlafen wie daheim.

- + 5-Zonen-Komfort-Kaltschaummatratzen
- + Punktelastische Komfort-Unterfederung
- + TV im Schlafzimmer optional



» Wir haben uns für einen
MORELO PALACE 88 LB entschieden.«



» MORELO HAT UNS ÜBERZEUGT «

Unser Glücksgriff: Für unsere Europareisen, bei denen auch ein mobiles Büro Platz finden sollte, haben wir uns nach einem größeren Reisemobil umgeschaut, aber zunächst nichts finden können, was unseren Vorstellungen entsprach. Bis wir dann auf MORELO gestoßen sind.

Von Beginn an hat uns das moderne Design innen wie außen sehr angesprochen. Alle unsere Fragen und Wünsche wurden ernst genommen und entsprechend den Möglichkeiten zu unserer vollsten Zufriedenheit umgesetzt. Unser erstes Vertrauen zum Unternehmen MORELO war gegeben.

Inzwischen sind wir in den letzten drei Jahren über 48.000 km unterwegs gewesen und wurden von unserem MORELO nie im Stich gelassen. Wir sind nun begeisterte MORELO Fans.

Unsere Reisen führen uns in alle Himmelsrichtungen. Im Sommer meist in den Norden. Die Küste Schottlands und die Highlands mit schmalen Straßen und unzähligen Schlaglöchern waren eine große Herausforderung – mit der unser MORELO aber souverän fertig wurde. Mit unserem fahrenden Zuhause auf einer einsamen Lichtung inmitten einer Schafherde übernachten – das nennen wir „unterwegs zu Hause sein“.

Gisèle & Peter Müller aus Luzern, Schweiz



Gisèles & Peters Fahrzeug: **MORELO PALACE 88 LB**

Chassis: **IVECO Dailly 70 C 17**

Kaufdatum: **14.03.2014**

Reisedistanz: **mehr als 48.000 Km**

Liebblingsziele: **Ost- und Nordsee, UK und Schottland**

Ausstattung: **nahezu Komplettausstattung**

Immer mit dabei: **Roller, E-Bikes und gute Laune**



VON ENTHUSIASTEN FÜR LIEBHABER

Modernste Produktionstechnik und traditionelle Handwerkskunst und alles erstklassig:

Das ist der Stoff, aus dem ein Reisemobil der Spitzenklasse entsteht. Ein MORELO wird daraus, wenn Reisemobil-Enthusiasten wie wir und Liebhaber von exklusiven Mobilen wie Sie ihren Luxusraum auf Rädern mit Leidenschaft, Hingabe und Begeisterung verwirklichen.

Made in Germany und First Class.

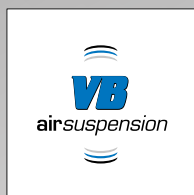

VB-AIRSUSPENSION

Der Spezialist für Luftfederung macht unsere Reisemobile noch komfortabler und sicherer dank verbesserter Straßenlage und optimierter Stabilität. Zahlreiche Zusatzfunktionen machen aus Qualität Premium-Qualität.

www.vbairsuspension.de



IVECO

Wir bauen auf ein stabiles Fundament: Mit dem IVECO Fahrgestell bekommen Sie absolute Markenqualität. Robust, stabil und langlebig – da sind wir und unsere Partner so sicher, dass Sie eine zweijährige Mobilitätsgarantie bekommen.

www.iveco.de



TEN HAAFT

Hervorragende Satellitenanlagen für Programmvierfalt und bedienungsfreundlichen Komfort der Extra-Klasse liefert ten Haaft. Ausgezeichneter Service, intelligente Technologie und Spitzenqualität auf allen Kanälen für Ihre Unterhaltung.

www.ten-haaft.de

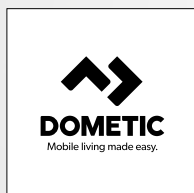

DOMETIC

Ein starker Partner für viele Fragen. Dometic liefert die Lösungen. Vom Kühlschrank über die Klimaanlage im Wohnraum bis hin zur Dachluke stattet das Unternehmen unsere Reisemobile mit Qualitätsprodukten aus.

www.dometic.com



FAHRZEUGBAU MEIER

Fahrzeugbau Meier ist unsere Instanz in Sachen Sicherheit. Zum Beispiel mit der Kombination aus dem intelligenten Feder- und Dämpfungssystem ActiveAir sowie der neu entwickelten, 200 mm breiteren Vorderachse für den IVECO Daily. Fahrsicherheit auf einer neuen Ebene.

www.fahrzeugbau-meier.de



ALDE

Intelligente Heizlösungen, die bestes Klima schaffen und sich bei Wunsch auch ganz smart per Smart Control App steuern lassen, überzeugen nicht nur uns, sondern auch unsere Kunden.

www.alde-deutschland.de

WOHNRAUM

Die serienmäßige Lounge ist mit ergonomischen Sitzpolstern, Ausziehtisch sowie Glasvitrine mit LED-Beleuchtung ausgestattet. Viele weitere Grundrisse bieten eine große Auswahl zur Individualisierung.

Wir sind uns sicher: Sie finden Ihren perfekten MORELO Grundriss.



Wohnraum „Lounge“

Auf den bequemen, ergonomisch geformten Polstern sitzt man so gut wie sie aussehen. Die großzügigen Fenster lassen viel Licht in den Wohnraum.



Wohnraum „Bar“ (optional)

Platz für eine große Runde bietet die Wohnraumvariante „Bar“ und erhöht die Zahl der Gurtsitzplätze von vier auf fünf.



Wohnraum „Novel“ (optional)

Die extra große Lounge-Sitzgruppe wurde zum Raum hin geöffnet und die Küche direkt daran angeschlossen. So entsteht eine elegante Linie durch das gesamte Fahrzeug.



Wohnraum „Slide Out“ (optional)

Bis zu 50 cm mehr Raumbreite durch stufenloses Ausfahren der Seitenwand. Der beheizte Slide Out ist komplett abgedichtet.

BADEZIMMER DER PALACE BAUREIHEN

Unterschiedliche Kundenwünsche erfordern unterschiedliche Badezimmer-Varianten. MORELO bietet deshalb je nach Fahrzeug verschiedene Bäder, von kompakt bis großzügig und wahlweise sogar mit separatem Toilettenraum.

**Premium-Bad**

Das Premium-Bad überzeugt mit großem Bewegungsraum und zahlreichen Staumöglichkeiten. Die zweiteilige Schiebetür zum Schlafzimmer ist verspiegelt.

**Luxus-Bad (optional)**

Der separate Toilettenraum bietet ein Plus an Privatsphäre und ermöglicht eine flexible Mehrfachnutzung des Bades.



SCHLAFZIMMER

Für die Schlafzimmer-Ausstattung stehen vier Betten-Varianten zur Verfügung. Kaltschaummatratzen mit punktelastischer Unterfederung bieten optimale Körperstützfunktion und sorgen dank integrierter Luftkanäle für ein optimales Schlafklima.



Queens-Bett (M)

Das Queens-Bett ist von beiden Seiten zugänglich und lässt dadurch Raum für zwei zusätzliche Kleiderschränke.

Komfortable Größe: **160 x 200 cm**



Längs-Bett (L)

Das Längsbett bietet Ihnen maximalen Platz und ist als Doppelbett oder mit zwei getrennten Betten verfügbar.

Premium Größe: **zwei mal 106 x 200 cm**



Französisches Bett (F)

Ideal für alle, die die Nähe zum Partner auch nachts suchen und sich über einen Zusatz-Kleiderschrank freuen.

Französisches Maß: **158 x 195 cm**



Heckquerbett (H)

Das Heckquerbett nutzt die ganze Fahrzeugbreite und das Schlafzimmer benötigt somit weniger Länge.

Effiziente Größe: **150 x 210 cm**

KÜCHENARBEITSPLATTEN

Die Morelosan-Küchenarbeitsplatte mit nahtlos eingeformtem Spül- und Restebecken ist funktional und dank der fugen- und kantenlosen Form sehr leicht zu reinigen. Als Sonderausstattung sind hochwertige Mineralwerkstoffplatten erhältlich.



Mineralwerkstoff Salt



Mineralwerkstoff Pepper



Mineralwerkstoff Muskat



Morelosan Salt



Morelosan Pepper

OBERFLÄCHEN INTERIEUR

Sie haben die Wahl zwischen zwei Möbelfronten in edlen Hölzern: Macadamia oder, ganz neu, Palisander. Dazu die Möbelklappen „Classic“ bei der Macadamia-Ausführung und „Style“ bei Macadamia und Palisander.



Möbelholzfarbe Macadamia



Möbelholzfarbe Palisander



Möbeldekor Classic



Möbeldekor Style



Möbeldekor Trend



Wandbespannung Kunstleder



Wandbelag Standard

WOHNRAUMBODEN UND BODENBELÄGE VELOURS ODER SISAL

Die Oberflächen der optionalen Bodenbeläge sind leicht zu reinigen und dabei ausgesprochen strapazierfähig und langlebig. Die Varianten in Sisal- und Velours-Qualität geben dem Wohnraum eine angenehme Atmosphäre.



Wohnraumboden



Teppich Velours Beige



Teppich Velours Graubraun



Teppich Velours Schoko



Teppich Sisal Sierra

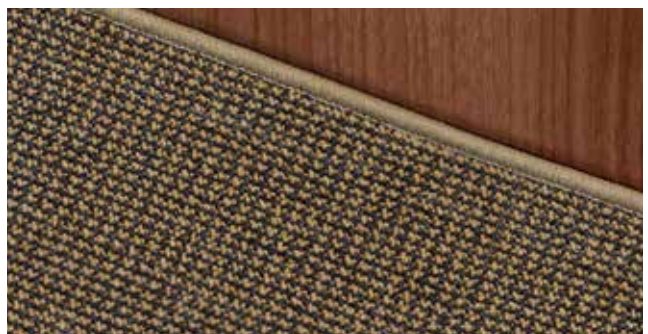

Teppich Sisal Amber

POLSTER: MICROFASER

Ergonomisch geformte Polster mit Diolenwattierung bieten hervorragenden Sitzkomfort. Die teflonbeschichtete Microfaseroberfläche ist schmutzabweisend und äußerst strapazierfähig. Reißverschlüsse ermöglichen den Wechsel der Bezüge zur intensiven Reinigung.



Denver 101 Sahne



Denver 105 Creme beige



Denver 169 Coffee



Denver 146 Caramell

POLSTER: LEDER-STOFF-KOMBINATION

Die Kombination von Leder und Stoff verbindet zwei kontrastierende Materialtypen zu einer modernen Oberflächenoptik. Die Sitz- und Rückenflächen sind mit Stoff bezogen, die Polstereinfassungen bestehen aus Leder. Der Effekt kann durch eine entsprechende Farbauswahl betont werden.

POLSTER: LEDER

Bei der optionalen Lederausstattung verwendet MORELO weiches und zugleich kräftiges Rindsleder mit eleganter Oberflächenstruktur. Die Oberfläche ist schmutzabweisend und kann bei Bedarf leicht mit einem feuchten Tuch gereinigt werden.



Malibu 3819 Sahne



Nairobi 2262 Caffé



Delhi 1434 Stone



Monaco 3688 Savanne



Dallas Creme beige 3753



BiColor Nairobi 2262 Caffé /**Dallas** 3753 Creme beige

TISCH IM WOHNRAUM

Der Wohnraumtisch ist in drei verschiedenen Dekoren erhältlich. Lackierte Echtholzrahmen und strapazierfähige, sowie kratzunempfindliche Schichtstoffoberflächen bieten höchste Qualität.



Tischplatte Sand



Tischplatte Schiefer



Tischplatte Kupfer



Tischplatte Marmor, Tischkantenfarbe Macadamia



Tischplatte Marmor, Tischkantenfarbe Palisander

AUSGEWÄHLTE VORHANGSTOFFE

Ihr MORELO wird so individuell, wie Sie es möchten.
Deshalb können Sie bei uns natürlich aus mehreren
Stoffdessins Ihren Favoriten wählen.



Individualität wird in einem MORELO großgeschrieben.



Dessin 200



Dessin 170



Dessin 190



Dessin 340



» Wir haben uns für einen
MORELO LOFT 78 FX entschieden. «



» PERFEKTE WOHLFÜHLOASE «

Der 6. Juni 2016 wird für uns unvergessen bleiben. Mit der Abholung unseres MORELO durften wir uns einen großen Traum erfüllen. Das unbeschreibliche Gefühl bei der Übergabe, die erste Fahrt, verbunden mit der ersten Übernachtung, waren einmalig.

Vom ersten Kontakt an auf der CMT Stuttgart fühlten wir uns richtig wohl bei MORELO. Der Leitsatz „Willkommen daheim“ wird spürbar gelebt – von der Geschäftsleitung bis hin zur gesamten Belegschaft. Als ehemaliger Inhaber eines Servicebetriebes schätze ich Kundennähe, Zuverlässigkeit und ein hohes Maß an Qualität. All diese Eigenschaften finde ich bei MORELO.

Mit dem LOFT 78 FX haben wir uns für einen „kurzen“ MORELO entschieden, um auch schön gelegene kleine Plätze problemlos anfahren zu können. Durch die Luftfederung ist das Fahrverhalten optimal und im Cockpit hat man eine hervorragende Übersicht. Der Stauraum ist mehr als großzügig und der Wohnraum mit Raumbad einfach fabelhaft. Zu jeder Jahreszeit ist unser MORELO für uns die perfekte Wohlfühloase.

Nach unserem Berufsleben genießen wir nun die Freiheit, Neues zu entdecken. Unser MORELO bietet uns völlige Unabhängigkeit und ermöglicht es uns, immer Daheim zu sein.

E. B. & W. Baumgartner

Elsbeth & Werner Baumgartner aus Limpach, Schweiz



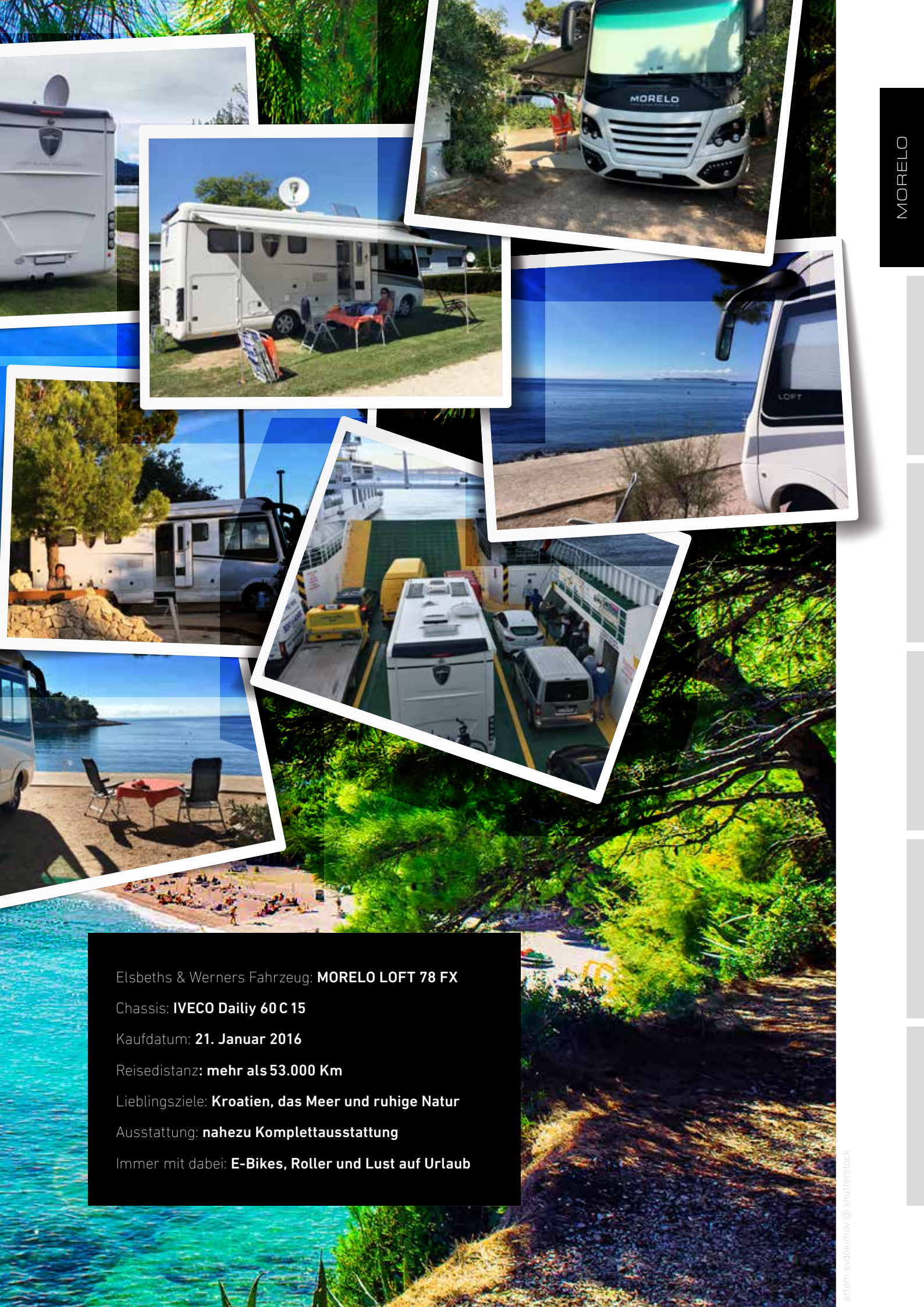

Elsbeths & Werners Fahrzeug: **MORELO LOFT 78 FX**

Chassis: **IVECO Dailiy 60C 15**

Kaufdatum: **21. Januar 2016**

Reisedistanz: **mehr als 53.000 Km**

Liebblingsziele: **Kroatien, das Meer und ruhige Natur**

Ausstattung: **nahezu Komplettausstattung**

Immer mit dabei: **E-Bikes, Roller und Lust auf Urlaub**

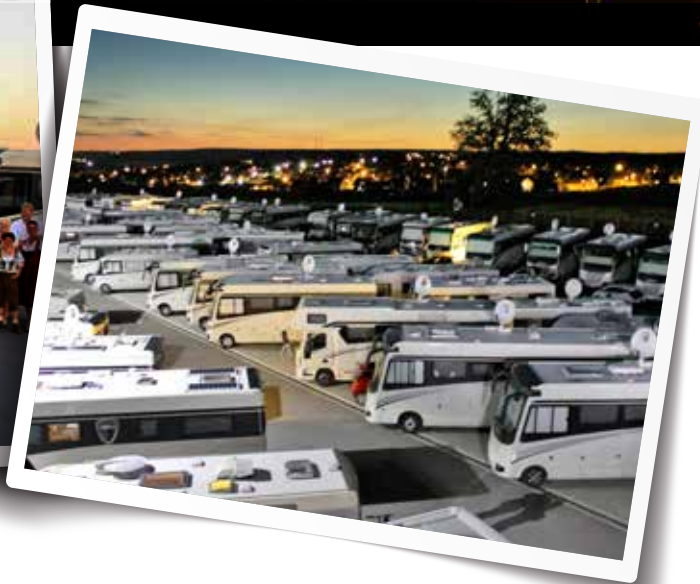

WILLKOMMEN DAHEIM

Unser First Class Gute-Laune-Programm. Wie jedes Jahr zu Himmelfahrt lädt MORELO ins oberfränkische Schlüsselfeld ein, um dort mit Ihnen in familiärer Atmosphäre vier schöne Tage zu verbringen, bei denen sich alles ums Reisemobil dreht. Natürlich gehört auch das Feiern zu solch einem Familientreffen dazu. Zu den MORELO OPEN sind ganz ausdrücklich Reisemobilfahrer aller Marken herzlich eingeladen. WILLKOMMEN DAHEIM bei MORELO ♥

 **MORELO OPEN 2018:** Donnerstag 10.05. bis Sonntag 13.05.

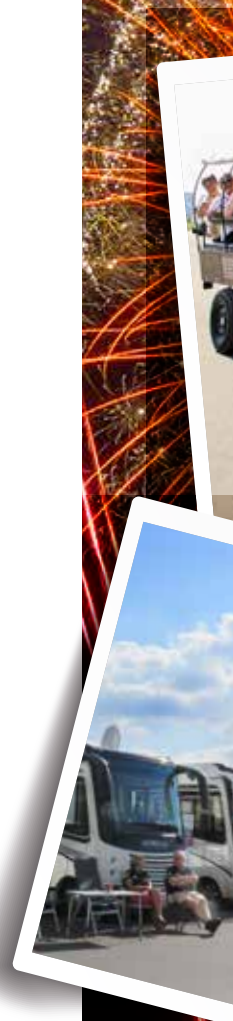

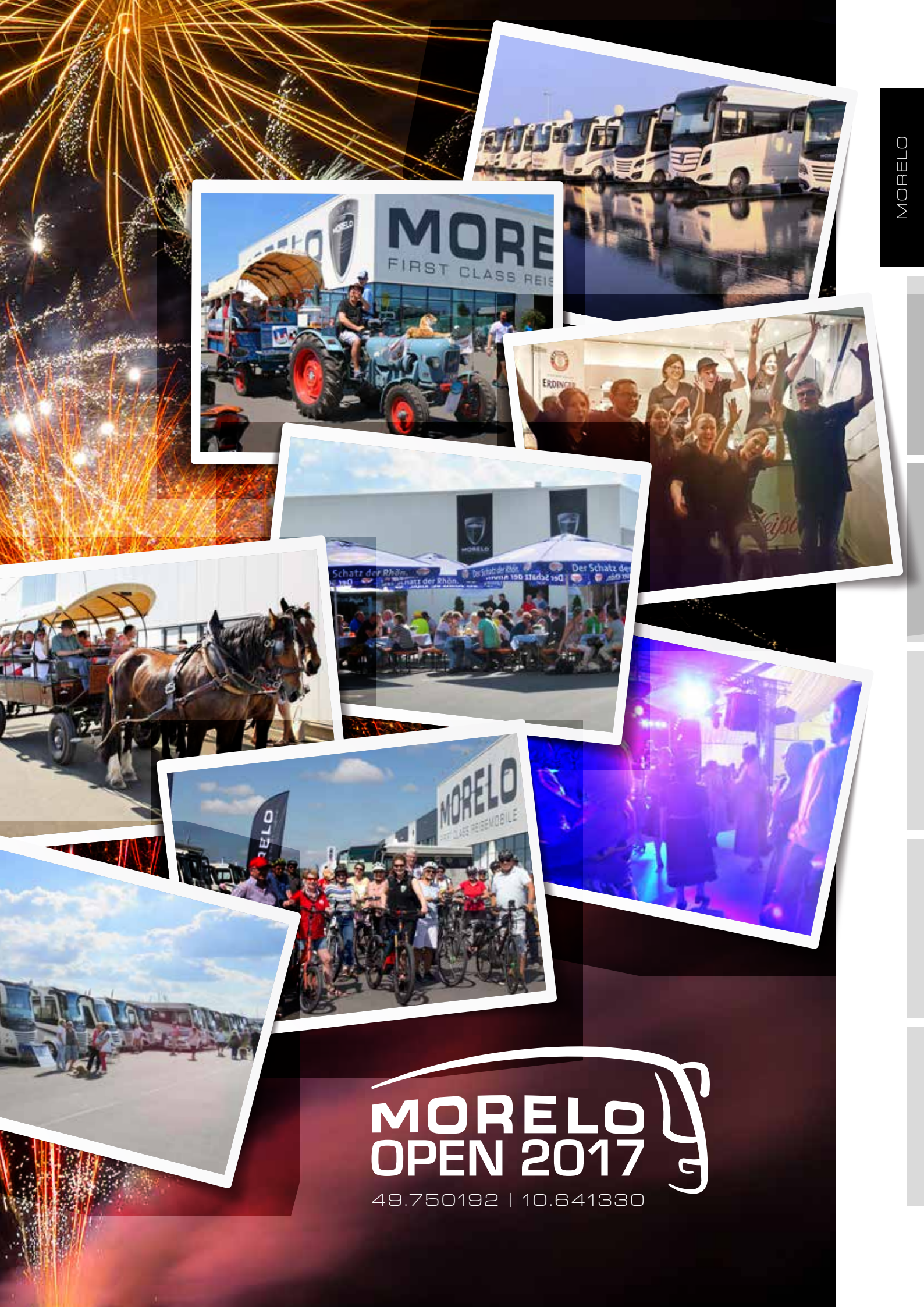

MORELO OPEN 2017

49.750192 | 10.641330





#MAXimumAttack
FIRST CLASS REISEMOBIL

Sie fahren lieber zum Mercedes-AMG Petronas Team Lotus
www.morelo.de

#84
MORELO
FIRST CLASS REISEMOBIL
BB UV 2502

MORELO
FIRST CLASS REISEMOBIL

#84
MORELO

ECHTE CHAMPIONS
VERTRAUEN
AUF MORELO

MORELO
FIRST CLASS REISEMOBIL
UVG-P 4264

MORELO
FIRST CLASS REISEMOBIL

MORELO



MARCO WITTMANN

DTM-Sieger 2014 und 2016

Die DTM ist die höchste europäische Tourenwagen Rennserie und zweifelsohne eine der anspruchsvollsten der Welt. Bereits zweimal, 2014 und 2016, hat der junge Fürther die Siegetrophäe in Empfang genommen. Auf der Rennstrecke vertraut er einem BMW M4, abseits davon seinem MORELO PALACE 93 MS.

MORELO Besitzer seit 2011



STEVEN FÜRSCHE

Mehrfach Klassensieger der VLN Langstrecken Meisterschaften

In der „grünen Hölle“ kennt er sich aus: Bei den VLN Langstrecken Meisterschaften Nürburgring konnte Steven Fürsch mehrere Klassensiege nach Hause fahren. Auch bei 24-Stunden-Rennen u. a. in Dubai erreichte der Waizenbacher Top-Platzierungen. Neben der Rennstrecke kann er sich in seinem MORELO PALACE 88 LB ganz wie zu Hause fühlen.

MORELO Besitzer seit 2013



MAXIMILIAN GÖTZ

Drei Titelgewinne auf BMW und Mercedes

Viele Wege führen nach oben. Mit dem Sieg bei den 24 h von Spa und Titeln in der Formel BMW, der Blancpain Sprint-Serie sowie den ADAC GT Masters stand der sympathische junge Uffenheimer in verschiedenen Rennserien bereits drei Mal ganz oben auf dem Siegerpodest. Privat entspannt er in einem luxuriösen MORELO PALACE 93 MS.

MORELO Besitzer seit 2014



ELKE PHILIPP

Deutsche Meisterin 2013, 2014, 2015, 2016 und 2017 / Weltmeisterschaft 2014: Bronze im Freestyle
Vizeeuropameisterin 2013 mit der Mannschaft und Bronzemedaille 2015
Paralympics Rio de Janeiro 2016: Silber mit der Mannschaft

Die Diagnose war ein Schock: schwere Gehirnhaut- und Kleinhirnentzündung. Doch mit der darauffolgenden körperlichen Beeinträchtigung erwachte auch ein echtes Kämpferherz. Heute ist Elke Philipp eine der erfolgreichsten Reiterinnen mit Behinderung überhaupt und stolze Besitzerin eines MORELO PALACE 90 G.

MORELO Besitzerin seit 2011







MORELO
FIRST CLASS MOTORHOMES

BA TX 917



MORELO
FIRST CLASS REISEMOBILE

MORELO Reisemobile GmbH · Helmut-Reimann-Straße 2 · D-96132 Schlüsselfeld · Fon: +49 (0) 95 52 - 9296 00 · www.morelo-reisemobile.de

Technische Änderungen und Irrtümer vorbehalten. Bitte beachten Sie, dass die Abbildungen dieses Kataloges zum Teil Alternativdesigns oder Sonderausstattungen zeigen, für die Mehrkosten entstehen. Farbabweichungen sind drucktechnisch möglich. Nachdruck, auch auszugsweise, nur mit schriftlicher Genehmigung der MORELO Reisemobile GmbH.

made with  by BRANDORT