



VANTANA 2017

Hobby
GEBAUT FÜRS LEBEN

NEUE ZIELE SIND NUR ÜBER **NEUE WEGE** ERREICHBAR.

Ernst Ferstl, österreichischer Pädagoge und Schriftsteller

Der VANTANA steht für eine völlig neue Klasse unter den Kastenwagen. Zum Fahren eine wahre Freude. Zum Wohnen ein echtes Vergnügen. Sein Innenraum-Design setzt neue Komfort-Maßstäbe mit vielen überraschenden Lösungen für intelligente Raumausnutzung. Eine wahre Weltneuheit ist der von Hobby entwickelte SlimLine-Kühlschrank und die verschiebbare Toilette.

Genießen Sie Ihren Urlaub.



K55 F, Möbeldekor, Karelia Pine / Salamander / Maroon-Metallic, Polsterkombination Capri









AUSSTATTUNG AUFBAU

● Hochwirksame Wärmedämmung

Der Aufbau des VANTANA ist mit B6-Hochleistungsdämmung und XPS-Schaum gedämmt. Dies versteift nicht nur die Karosserie und dämpft die Fahrgeräusche, es hält auch Kälte und Wärme draußen und sorgt für ein angenehmes Wohnklima.

● Dynamische Designsprache

Der Hobby VANTANA ist ein echter Hingucker: Das dynamische Außendesign mit der Windrose verleiht dem kompakten Van eine individuelle Note. Neben der Standardlackierung Weiß sind optional drei Sonderlackierungen erhältlich: Fergrau, Schwarz und Silber.

● Schiebetür mit Fenster und Ablagefächern

Das Fenster mit integriertem Plissee sorgt wahlweise für Durchsicht oder Blickschutz. In den Staufächern ist Raum für Kleinteile.

● Intelligente und flexible Aufteilung des Heckbereichs

Viel Platz für Urlaubs- und Sportutensilien bietet der variable Stauraum im Heck. Kiteausrüstung? Mountainbike? Kein Problem: Durch die praktischen Zurrösen bleibt alles an seinem Platz.

○ Stabiler Fahrradträger

Perfekt für zwei Fahrräder – der Fahrradträger von THULE. Auch mit montiertem Fahrradträger lassen sich die beiden Heckfenster zum Belüften öffnen.

○ REMIS-Plissee-Verdunkelungssystem für Front- und Seitenscheiben im Fahrerhaus

Das bewährte REMIS-Plisseesystem für das Fahrerhaus schützt vor unerwünschten Blicken und Sonneneinstrahlung.

● Abschließbares Staufach über der Fahrerkabine

Praktisch und sicher: Das große Fach mit abschließbarer Klappe sorgt für zusätzlichen Stauraum.

● Hinterlüftete Stauschränke

Optimale Zirkulation der aufsteigenden Heizungswärme: Belüftungsschlitze in den Hängeschränken in Verbindung mit der Aufbauisolierung beugen Feuchtigkeitsflecken und Schimmel vor.

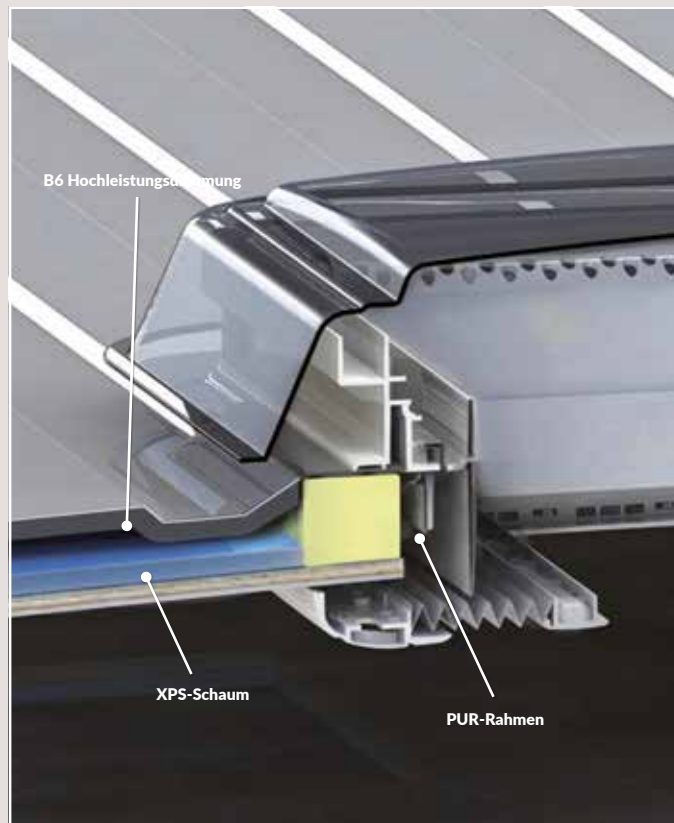

○ LED-Eingangsleuchte mit integriertem Wasserablauf

Die LED-Eingangsleuchte ermöglicht beste Sicht beim Ein- und Aussteigen. Die integrierte Regenleiste lässt Regenwasser gezielt ablaufen. (Nur im LED-LICHT-PAKET erhältlich)

● Qualitativ hochwertige Ausstellfenster

Die getönten Außenfenster werden im Gießverfahren hergestellt. Die erhöhte Materialstärke macht sie wesentlich resistenter gegen Spannungen und Verformungen und sorgt für eine verbesserte Schalldämmung. Das neue Dichtungssystem schützt dauerhaft gegen eindringende Feuchtigkeit.

● Klapp- und herausnehmbarer Lattenrost

Wird das Bett zur Seite geklappt oder komplett herausgenommen, kann der VANTANA auch größere Sportgeräte aufnehmen. Befestigungsgurte halten während der Fahrt alles an Ort und Stelle.

● Netzfach im Eingangsbereich

Praktisch und leicht erreichbar: Im Netzfach an der Küche lässt sich nicht nur Ihre Urlaubslektüre schnell und einfach verstauen.

● Vollintegrierte Kombikassettenrollos mit Plissee und Insektenschutz

Alle Wohnraumfenster sind mit in die Seitenwand integrierten Kombikassettenrollos zum Schutz vor Sonne und Insekten ausgestattet.

● Staufächer im Bodenbereich

Hier bleibt kein Platz ungenutzt. Staufächer unter der Sitztruhe und im Fußboden sorgen dafür, dass alles seinen festen Platz hat.

● Feste Sitzbank

Mit komfortablen, seitlich verschiebbaren Sitzpolstern.

● Serienausstattung ○ Sonderausstattung

WOHNRAUM / KÜCHE

○ LED-Schwanenhalsleuchte

Die exklusive Leseleuchte über der Sitzbank sorgt für helles Licht bei minimalem Stromverbrauch. Sie lässt sich gezielt ausrichten, um ein Buch zu lesen oder die Reiseroute für den nächsten Tag zu studieren. (Exklusiv im LED-LICHT-PAKET erhältlich)



● Hängeschränke mit viel Stauraum und Soft-Close

Die weit nach oben öffnenden Klappen mit Soft-Close-Mechanik schenken viel Kopffreiheit. Extrarobuste Scharniere sorgen für eine hohe Aufstell- und Zuhaltkraft. Für das gewisse Extra sorgen die optionalen LED-Lichtbänder der Hängeschränke. (Exklusiv im LED-LICHT-PAKET erhältlich)



● SlimLine-Kühlschrank

Der neue, von Hobby entwickelte und patentierte SlimLine-Kühlschrank verbirgt sich dezent hinter dem Möbeldekor und schafft ein völlig neues Raumgefühl. Innen präsentiert sich der Kompressorkühlschrank mit rundum cleverer Aufteilung: Links und rechts befinden sich geräumige Kühlfächer und in der Mitte zwischen beiden Klappen hat ein ausziehbares Getränkefach seinen Platz. Hier lassen sich gängige 0,7-Liter-Getränkeflaschen mühelos hineinstellen. Der geräuscharme Kühlschrank verfügt über eine Nachtabsenkungs- und Boostfunktion und lässt sich über das TFT-Bedienpanel und die „MyHobby“-App steuern.



● Küchenschubladen in Komfortgröße

Die großen beleuchteten Schubladen mit Vollauszug bieten Überblick und leichten Zugang. Durch den Soft-Einzug schließen die Schubladen sanft und leise. Die stabilen Schubladenverschlüsse verhindern das unbeabsichtigte Öffnen während der Fahrt.



● Praxisgerechte Kocher-Spüle-Kombination mit mehr Arbeitsfläche

Gasherd und Spülbecken sind aus robustem Edelstahl gefertigt und bilden eine durchgängige Einheit, die eine Reinigung erheblich vereinfacht. Der großzügige Abstand der zwei Flammen erleichtert das Zubereiten von Speisen auch in größeren Kochtöpfen. Die Zündung der Gasflamme erfolgt elektrisch. Zusätzliche Arbeitsfläche schafft bei Bedarf die zweigeteilte Sicherheitsglas-Abdeckung. (modellabhängig)



● Arbeitsplattenerweiterung

Die kompakte Küche ist beispielhaft für die intelligente Raumnutzung des VANTANA. Für das Extra an Arbeitsfläche sorgt die hochklappbare Arbeitsplattenerweiterung.

● LED-Beleuchtung und Steckdosen in der Küche

Eine durchgehende LED-Lichtleiste über Herd und Spüle sorgt für eine optimale Ausleuchtung der Arbeitsfläche. Ein weiteres Detail: die zwei 230-Volt-Steckdosen in der Küche.



● Frostgeschützt installierter Frischwassertank

Der gut erreichbare Frischwassertank ist frostgeschützt und sicher im Fahrzeugheck installiert.

BAD

● Raumbad mit integrierter Duschkabine

Perfektes Duschkonzept: Die flexible Schiebetür zum Wasch- und Toilettenraum wird mit wenigen Handgriffen zur festen Duschtrennung. Die rutschfeste Duschwanne erhält tagsüber eine trittfeste Abdeckung im Design des Fußbodens. (modellabhängig)

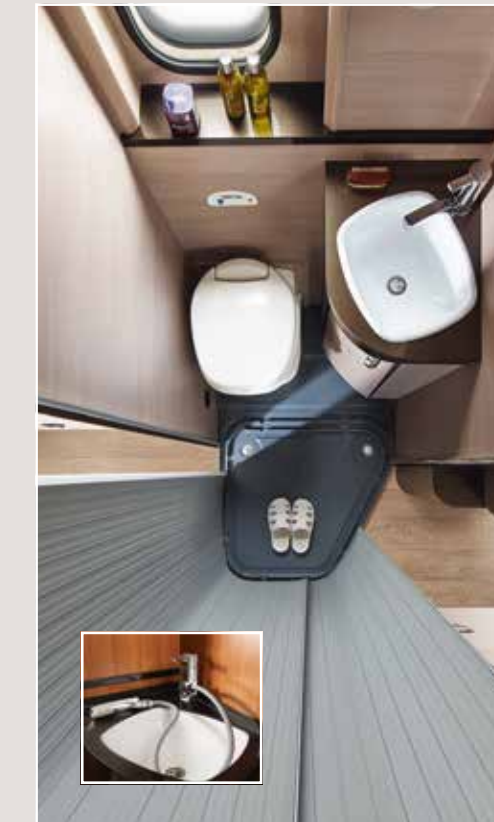

● Seitenwaschraum mit praktischer Duschsäule

Der kompakte Seitenwaschraum mit integrierter Jalousietür bietet Komfort auf kleinstem Raum. Ein praktisches Element ist die Duschsäule mit integriertem Waschbecken. (modellabhängig)



● Großzügige Staumöglichkeiten

Im Waschtischunterschrank der Raumbäder und in den Spiegelschränken lassen sich spielend alle Pflegeprodukte unterbringen.



● Ausstellfenster in Milchglasoptik

Das ausstellbare Fenster sorgt für natürliches Licht und optimale Belüftung der Waschräume. Seine Milchglasscheibe gewährleistet dabei die gewünschte Privatsphäre.

● Kompaktwaschraum mit Schiebettoilette

Der neue Kompaktwaschraum nutzt den vorhandenen Platz besonders effektiv aus. Die Toilette ist verschiebbar, sodass sich viel Fläche zum Duschen schaffen lässt. Weiterer positiver Nebeneffekt: Es entsteht mehr Raum für die Betten.

● Serienausstattung

○ Sonderausstattung

BORDTECHNIK

● Hobby CI-BUS-Bordmanagement mit TFT-Bedienpanel

Das von Hobby entwickelte CI-BUS-Bordmanagementsystem steuert alle Geräte und Funktionen im bordeigenen Netzwerk. Der Steuerungsknopf sowie sechs zusätzliche Softkeys unter dem Display ermöglichen ein bequemes und intuitives Navigieren zwischen den Menüs. Ob TRUMA, DOMETIC oder andere Hersteller: Aufgrund der branchenübergreifenden Schnittstelle stellen die neuen Symbole und Grafiken des Hobby TFT-Bedienpanels einen Querschnitt aller Herstellersymbole dar. Somit findet man sich in einer bereits bekannten Symbolwelt wieder. Anzeigen wie Datum/Uhrzeit, Innen-/Außentemperatur, Füllstand des Wassertanks sowie Batterieladung/-entladung können im Display abgelesen oder Einstellungen direkt aktiviert werden. Auch lassen sich weitere BUS-fähige Bordkomponenten wie Heizung und Klimaanlage zentral steuern. Das System ist standardisiert, updatefähig und folglich mit künftigen Gerätegenerationen kompatibel. Schon jetzt können bis zu 15 Geräte mit dem Bedienpanel kommunizieren. (Herstellerhinweise beachten)



○ HobbyConnect/„MyHobby“-App

Das exklusiv für die Freizeitfahrzeuge von Hobby entwickelte M2M-System HobbyConnect ermöglicht es, die gesamte Bordtechnik auch über mobile Endgeräte wie Smartphones oder Tablets zu bedienen. Voraussetzung ist die „MyHobby“-App. Uhrzeit, Temperaturen, Füllstände sowie der Batteriezustand können über die App abgelesen oder direkt aktiviert werden. Auch lassen sich weitere BUS-fähige Bordkomponenten wie z.B. Heizung und Klimaanlage zentral steuern. HobbyConnect fungiert dabei als Schnittstelle zwischen dem CI-BUS-Bordmanagementsystem des Kastenwagens und dem Internet.



Dadurch kann von nahezu jedem Punkt der Welt eine direkte Verbindung zum eigenen Fahrzeug hergestellt werden. Der Datenaustausch erfolgt in beide Richtungen über einen speziellen Webserver. Es ist daher möglich, Push Nachrichten auf dem mobilen Endgerät zu empfangen, etwa wenn das Fahrzeug im Falle eines Diebstahls von seinem Standort entfernt wird. Da es sich bei der „MyHobby“-App um ein „lebendes“ und kontinuierlich wachsendes System handelt, wird es ständig erweitert und aktualisiert. So erhält „MyHobby“ ab Anfang 2017 neue In-App-Funktionen wie die Suche nach Camping- und Stellplätzen oder die Übersicht aller weltweiten Hobby-Handelspartner und Servicestationen.

○ BLAUPUNKT-Navigationssystem (CD/DVD) inklusive Rückfahrkamera und Stellplatzdatenbank

Neben Funktionen als DVD-Player, Navigationssystem und als Display für die Rückfahrkamera dient der AV-Tuner zum schnurlosen Telefonieren über Bluetooth und als zentraler Media-Player inklusive Stellplatz-App. Auch mit DAB+ erhältlich. (Modellwechsel in der laufenden Saison vorbehalten)



○ Dachklimaanlage DOMETIC Fresh-Jet mit Heizfunktion

Die Dachklimaanlage verfügt über vier regelbare Luftströme. Das komfortable Leichtgewicht arbeitet sparsam und angenehm leise.

● TRUMA-Combi-Warmluftheizung mit Warmwasserboiler

Die Warmluftleitungen der TRUMA-Combi-Heizung verteilen Heizungs-luft optimal im Fahrzeug und sorgen für kuschelige Temperaturen. Die Bedienung erfolgt über das Hobby TFT-Bedienpanel und zusätzlich über das digitale Bedienpanel CP PLUS von TRUMA im Schlafbereich.

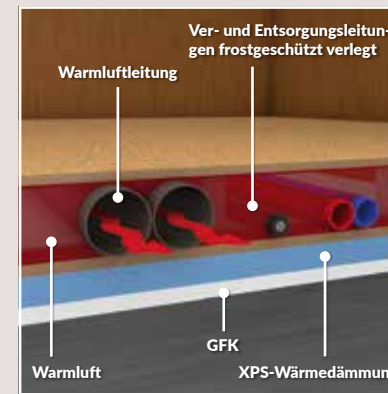

● Frostgeschützte Installation

Die Ver- und Entsorgungsleitungen sind in einem beheizten doppelten Boden in der Sitzgruppe untergebracht. Der komplette Innenboden besteht aus einer XPS-Wärmedämmung mit GFK-Beschichtung.

MODELLE



K55 F

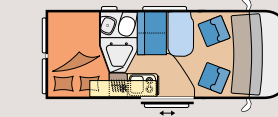

L: 5.413 mm · B: 2.050 mm
H: 2.642 mm · G: 3.300 kg

K60 F

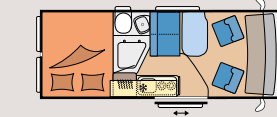

L: 5.998 mm · B: 2.050 mm
H: 2.642 mm · G: 3.300 kg

K60 Fs

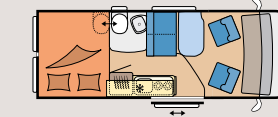

L: 5.998 mm · B: 2.050 mm
H: 2.642 mm · G: 3.300 kg

K60 FT

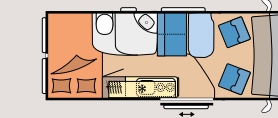

L: 5.998 mm · B: 2.050 mm
H: 2.642 mm · G: 3.300 kg

K65 FT

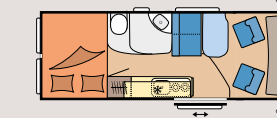

L: 6.363 mm · B: 2.050 mm
H: 2.642 mm · G: 3.500 kg

K65 E

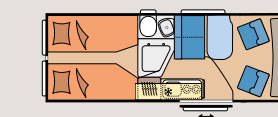

L: 6.363 mm · B: 2.050 mm
H: 2.642 mm · G: 3.500 kg

K65 Es

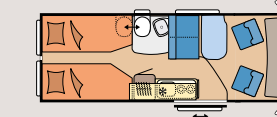

L: 6.363 mm · B: 2.050 mm
H: 2.642 mm · G: 3.500 kg

ZEICHENERKLÄRUNG

- Schlafen
- Sitzgruppe
- Küche
- Bad
- Stauraum

AUSFÜHRUNG

- E** Einzelbetten
- F** Französisches Bett, quer
- s** Kompaktwaschraum
- T** Seitenwaschraum

TECHNISCHE DATEN

- L** Gesamtlänge
- B** Gesamtbreite
- H** Gesamthöhe
- G** technisch zulässige Gesamtmasse

- Serienausstattung
- Sonderausstattung

TECHNISCHE DATEN

| MOTORISIERUNG | GETRIEBE | HUBRAUM | LEISTUNG | EINHEIT | K55 F | K60 F | K60 Fs | K60 FT | K65 FT | K65 E | K65 Es |
|---|---|-----------|---------------|---------|-----------------------|----------------|-----------------------|-----------------------|----------------|-----------------|--------------------------|
| FIAT Ducato 2,0 I - 115 Multijet II | 6-Gang manuell | 1.956 ccm | 85 kW/115 PS | | ● | ● | ● | ● | ● | ● | ● |
| FIAT Ducato 2,3 I - 130 Multijet II | 6-Gang manuell | 2.287 ccm | 96 kW/130 PS | | ○ | ○ | ○ | ○ | ○ | ○ | ○ |
| FIAT Ducato 2,3 I - 150 Multijet II | 6-Gang manuell | 2.287 ccm | 109 kW/150 PS | | ○ | ○ | ○ | ○ | ○ | ○ | ○ |
| FIAT Ducato 2,3 I - 180 Multijet II | 6-Gang manuell | 2.287 ccm | 130 kW/177 PS | | ○ | ○ | ○ | ○ | ○ | ○ | ○ |
| CHASSIS | TECHNISCH ZULÄSSIGE GESAMTMASSE | | | | | | | | | | |
| FIAT Light Chassis | 3.300 kg | | | | ● | ● | ● | ● | - | - | - |
| FIAT Light Chassis | 3.500 kg | | | | ○ | ○ | ○ | ○ | ● | ● | ● |
| FIAT Maxi Chassis | 4.000 kg anstatt FIAT Light Chassis 3.300 kg (nicht in Verbindung mit 115-PS-Motor) | | | | - | ○ | ○ | ○ | - | - | - |
| FIAT Maxi Chassis | 4.000 kg anstatt FIAT Light Chassis 3.500 kg (nicht in Verbindung mit 115-PS-Motor) | | | | - | - | - | - | ○ | ○ | ○ |
| FAHRWERK | | | | | | | | | | | |
| Anzahl der Achsen | | | | | 2 | 2 | 2 | 2 | 2 | 2 | 2 |
| Frontantrieb | | | | | ● | ● | ● | ● | ● | ● | ● |
| Radstand | mm | | | | 3.450 | 4.035 | 4.035 | 4.035 | 4.035 | 4.035 | 4.035 |
| Reifengröße | | | | | 215/70 R 15 CP | 215/70 R 15 CP | 215/70 R 15 CP | 215/70 R 15 CP | 215/70 R 15 CP | 215/70 R 15 CP | 215/70 R 15 CP |
| Wendekreis | m | | | | 12,81 | 14,43 | 14,43 | 14,43 | 14,43 | 14,43 | 14,43 |
| MASSANGABEN UND GEWICHTE | | | | | | | | | | | |
| Gesamtlänge | mm | | | | 5.413 | 5.998 | 5.998 | 5.998 | 6.363 | 6.363 | 6.363 |
| Gesamtbreite | mm | | | | 2.050 | 2.050 | 2.050 | 2.050 | 2.050 | 2.050 | 2.050 |
| Gesamthöhe / Innenstehhöhe | mm | | | | 2.642 / 1.905 | 2.642 / 1.905 | 2.642 / 1.905 | 2.642 / 1.905 | 2.642 / 1.905 | 2.642 / 1.905 | 2.642 / 1.905 |
| Technisch zulässige Gesamtmasse ¹ | kg | | | | 3.300 | 3.300 | 3.300 | 3.300 | 3.500 | 3.500 | 3.500 |
| Leergewicht | kg | | | | 2.574 | 2.720 | 2.727 | 2.714 | 2.809 | 2.828 | 2.834 |
| Masse im fahrbereiten Zustand ² | kg | | | | 2.695 | 2.841 | 2.848 | 2.835 | 2.930 | 2.949 | 2.955 |
| Zuladung ³ | kg | | | | 605 | 459 | 452 | 465 | 570 | 551 | 545 |
| Zulässige Anhängelast, gebremst ⁴ | kg | | | | 2.000 | 2.000 | 2.000 | 2.000 | 2.000 | 2.000 | 2.000 |
| SITZPLÄTZE | | | | | | | | | | | |
| Personenzahl im Fahrbetrieb ⁵ | | | | | 4 | 4 | 4 | 4 | 4 | 4 | 4 |
| Dreipunktgurte | | | | | 4 | 4 | 4 | 4 | 4 | 4 | 4 |
| SCHLAFPLÄTZE | | | | | | | | | | | |
| Anzahl der Schlafplätze / Schlafplätze optional | | | | | 2/1 | 2/1 | 2/1 | 2/1 | 2/1 | 2/1 | 2/1 |
| Liegefläche, Mitte (Länge x Breite) | mm | | | | 1.400 x 900 | 1.600 x 910 | 1.600 x 910 | 1.400 x 900 | 1.400 x 900 | 1.600 x 910 | 1.600 x 910 |
| Liegefläche, Heck (Länge x Breite) | mm | | | | 1.850 x 1.350 / 1.150 | 1.850 x 1.560 | 1.850 x 1.560 / 1.500 | 1.850 x 1.390 / 1.240 | 1.850 x 1.570 | 2 x 1.930 x 800 | 1.860 x 800; 1.930 x 800 |
| FÜLLMENGEN | | | | | | | | | | | |
| Kraftstofftank | l | | | | 90 | 90 | 90 | 90 | 90 | 90 | 90 |
| Abwassertank | l | | | | 90 | 90 | 90 | 90 | 90 | 90 | 90 |
| Frischwassertank | l | | | | 95 | 95 | 95 | 95 | 95 | 95 | 95 |
| BORDTECHNIK | | | | | | | | | | | |
| Einbauort Frischwassertank (über Radkasten) | | | | | Heck rechts | Heck rechts | Heck rechts | Heck rechts | Heck rechts | Heck rechts | Heck rechts |
| Platz für Gasflaschen | kg | | | | 2 x 11 | 2 x 11 | 2 x 11 | 2 x 11 | 2 x 11 | 2 x 11 | 2 x 11 |
| Ladegerät | | | | | 25 A | 25 A | 25 A | 25 A | 25 A | 25 A | 25 A |
| Anzahl Steckdosen (12 V / 230 V) | | | | | 1 / 5 | 1 / 5 | 1 / 5 | 1 / 5 | 1 / 5 | 1 / 5 | 1 / 5 |

FUSSNOTEN

¹ Die technisch zulässige Gesamtmasse darf in keinem Fall überschritten werden.

² Die Masse im fahrbereiten Zustand kann von dem in der Richtlinie 2007/46/EG Anhang I Absatz 2.6 Buchstabe b oder in Anhang III Teil I Abschnitt A oder B oder dem im CoC oder in der ZB II genannten Nennwert um +/- 5 % abweichen. Sie beinhaltet das Gewicht des leeren Fahrzeuges einschließlich Schmiermittel, Bordwerkzeug, Reparaturset, Kraftstoff (90 %), Zusatzbatterie, alle werkseitig eingebauten Standardausstattungen sowie 75 kg für den Fahrer. Sie wurde gemäß VO (EU) 1230/2012, aber unter Berücksichtigung von jeweils einem zu 100 % gefüllten Frischwassertanks und Warmwassererhitzers sowie einer vollständig gefüllten 11-kg-Alu-Gasflasche ermittelt.

³ Die Zuladung entspricht der Differenz aus „technisch zulässiger Gesamtmasse“ und der „Masse im fahrbereiten Zustand“. Dieser Wert muss die Massen für Passagiere, Sonderzubehör und persönliche Ausrüstung berücksichtigen. Die Zuladungsmöglichkeit reduziert sich durch Einbau von Sonderausstattung und Zubehör. Außerdem ist die Zulademöglichkeit nicht nur abhängig von der Masse im fahrbereiten Zustand, der tatsächlichen Fahrzeugmasse, dem Gewicht des Zubehörs und der technisch zulässigen Gesamtmasse, sondern auch von den jeweiligen Achslasten. Voraussetzung für die Ausschöpfung der fahrzeugtechnisch möglichen Zuladung ist eine entsprechende, achslastabhängige Lastverteilung.

⁴ Die Anhängerkupplung ist Sonderzubehör. Bitte beachten Sie die höchstzulässigen Zuggesamtwichte.

⁵ Die jeweils angegebene maximale zulässige Personenzahl ist gewichts- und achslastabhängig. Sie kann sich bei Einbau von Sonderausstattung und Zubehör reduzieren, so dass zugunsten der Zulademöglichkeit einzelne Sitzplätze nicht nutzbar sind. Wenn alle Sitzplätze genutzt werden sollen, muss teilweise auf Zuladung verzichtet werden. Die technisch zulässige Gesamtmasse sowie die Achslasten dürfen nicht überschritten werden.

SERIENAUSSTATTUNG

DESIGNVARIANTE

- Lackierung Weiß

FELGEN

- Stahlfelgen 15"

MOTORISIERUNG

- FIAT Ducato 2,0 I - 115 Multijet II, 6-Gang manuell, 1.956 ccm, 85 kW/115 PS

CHASSIS

- FIAT Light Chassis, 3.300 kg (K55 F, K60 F, K60 Fs und K60 FT)
- FIAT Light Chassis, 3.500 kg (K65 FT, K65 E und K65 Es)

BASISFAHRZEUG

- ABS (Antiblockiersystem)
- Bordcomputer
- Dieselpartikelfilter
- Elektrische Fensterheber
- Elektronische Wegfahrsperr
- Fahrerairbag
- Reifenreparaturset
- Schmutzfänger, vorne
- Warndreieck und Verbandkasten
- Zentralverriegelung mit Fernbedienung

FAHRERHAUS

- Fahrer- und Beifahrersitz mit Armlehnen (Captain's Chair) drehbar und höhenverstellbarer Fahrersitz
- Cupholder
- Stauschrank im Kabinendach

AUFBAU

- B6-Hochleistungs­dämmung und XPS-Schaum
- GFK-Innenboden mit XPS-Wärmedämmung
- Dachhaube DOMETIC-SEITZ, Mini-Heki 400 x 400 mm, mit Verdunkelungs- und Insektenschutzplissee
- Dachhaube DOMETIC-SEITZ, Midi-Heki 700 x 500 mm, mit Verdunkelungs- und Insektenschutzplissee
- Ausstellfenster, doppelt verglast und getönt
- Schiebetür mit Fenster und Ablagefächern
- Einstiegstufe, elektrisch ausfahrbar (Breite 550 mm)
- Staufach im Boden
- Zurrösen im Stauraum

MÖBELDEKOR

- „Ashai Esche“ / „Magnolia-“ / „Maroon-Metallic“ oder „Karelia Pine Salamander“ / „Maroon-Metallic“, wahlweise

POLSTERKOMBINATION

- „Capri“

WOHNRAUM

- Sitzbank, seitlich ausziehbar
- Kombikassetten mit Verdunkelungs- und Insektenschutzplissee, vollintegriert, für alle Wohnraumfenster
- LED-Kleiderschrankbeleuchtung
- LED-Lesespots
- Hängeschränke mit viel Stauraum
- Kleiderschrank

KÜCHE

- SlimLine-Kühlschrank, 90 Liter, mit Kompressortechnik
- Kocher-Spüle-Kombination aus Edelstahl mit 2-Flammkocher, elektrischer Zündung, versenkbarer Armatur und zweiteiliger Glasabdeckung (nicht im K55 F)
- 2-Flammkocher und Spüle aus Edelstahl mit Glasabdeckung (K55 F)
- Arbeitsplattenerweiterung
- Besteckensatz
- Schubladen in Komfortgröße mit Beleuchtung, Vollauszug und Soft-Close
- LED-Arbeitsflächenbeleuchtung
- Küchensteckdose

SCHLAFEN

- Kaltschaummatratze, mehrteilig
- Lattenrost, hochklapp- und herausnehmbar
- Bettverbreiterung inkl. Zusatzpolster (für K65 E und K65 Es)
- Lichtschalter im Schlafbereich

BAD

- Kompaktwaschraum mit integrierter Duschkabine und verschiebbarer Toilette (K60 Fs und K65 Es)
- Raumbad mit separater Duschkabine (K55 F, K60 F und K65 E)
- Seitenwaschraum mit integrierter Duschkabine (K60 FT und K65 FT)
- Drehtoilette THETFORD
- Ausstellfenster in Milchglasoptik
- Ausziehbare Handbrause in Waschtischarmatur
- Spiegelschrank
- Jalousietür

WASSER/GAS/ELEKTRIK

- Frischwassertank, frostgeschützt
- Tandemtauchpumpe
- Gasregler mit Überdrucksicherung (DIN EN 12864) und Schlauchleitung
- Stromversorgung, 12 V / 230 V und Antennensteckdose
- Montagevorbereitung für Rückfahrkamera
- Hobby CI-BUS-Bordmanagementsystem mit TFT-Bedienpanel
- Bordbatterie AGM, 12 V / 95 Ah
- LED-Wohnraumbeleuchtung

HEIZUNG/KLIMA

- Heizung TRUMA Combi 4 inkl. 10 Liter Warmwasseraufbereitung und Frostwächterventil
- LCD-Bedienpanel TRUMA Combi CP Plus
- Warmwasserversorgung in Küche und Bad

LACKIERUNGEN



● Weiß

○ Silber

○ Fergrau

○ Schwarz

● Serienausstattung

○ Sonderausstattung

– technisch nicht vorgesehen

□ nur im Paket erhältlich

AUSSTATTUNGSPAKETE

CHASSIS-PAKET

- Beifahrerairbag
- Beifahrersitz höhenverstellbar
- Elektrische Außenspiegel, beheizbar
- ESP inkl. ASR, Hillholder und TRACTION+
- Instrumententafel mit Chromringen
- LED-Tagfahrlicht
- Lenkrad und Schaltknäuf in Leder-Ausführung
- Manuelle Klimaanlage mit Pollenfilter im Fahrerhaus
- Radioantenne im Außenspiegel integriert, FIAT
- Radiovorbereitung mit Lautsprecher
- Radzierblenden
- Tempomat

LICHT-PAKET

- 1x Schwanenhalsleuchte Sitzgruppe (anstatt LED-Lesespots)
- 1x Schwanenhalsleuchte über Beifahrersitz
- 2x Schwanenhalsleuchten im Bettbereich (anstatt LED-Lesespots)
- LED-Ambientebeleuchtung über den Stauschränken
- LED-Eingangsleuchte mit integriertem Wasserablauf

STARTER-PAKET

- Fahrer- und Beifahrersitz mit Wohnraumstoff bezogen
- Fußmatten im Fahrerhaus
- Hobby-Batteriemanagement mit HELLA-Batteriesensor
- Insektenschutzplissee für die Schiebetür
- Steckdosen in der Garage, 12 V / 230 V
- Verdunkelungssystem REMIS für Front- und Seitenscheiben im Fahrerhaus

MULTIMEDIA-PAKET

- Navigationssystem inkl. CD-/DVD-Player, Rückfahrkamera und Stellplatzdatenbank
- TV-Auszug für Flachbildschirm
- Zusatzlautsprecher im Schlafbereich, 2 Stück



IHR VERTRAGSHÄNDLER

HINWEIS

WELTWEIT

DEUTSCHLAND

VANTANA, Saison 2017, Stand August 2016

Die im Prospekt abgebildeten Modelle enthalten z. T. auch Sonderausstattungen bzw. Dekorationen, die nicht zum serienmäßigen Lieferumfang gehören. Abweichungen in Struktur und Farbe gegenüber den abgebildeten Einrichtungsgegenständen bleiben vorbehalten, soweit sie in der Natur der verwendeten Materialien liegen und handelsüblich sind. Gleiches gilt für technische Änderungen am Fahrzeug, soweit die Produktqualität insgesamt gleichwertig bleibt oder verbessert und der Verwendungszweck nicht beeinträchtigt wird.

Belgien · Bulgarien · Chile · China · Dänemark · Deutschland · Estland
Finnland · Frankreich · Griechenland · Großbritannien · Irland · Island
Israel · Italien · Japan · Litauen · Luxemburg · Niederlande · Norwegen
Österreich · Polen · Portugal · Rumänien · Schweden · Schweiz
Slowenien · Spanien · Südkorea · Thailand · Tschechische Republik

Hobby-Wohnwagenwerk
Ing. Harald Striewski GmbH
Harald-Striewski-Straße 15
24787 Fockbek/Rendsburg

www.hobby-caravan.de
www.facebook.com/hobby.de

Hobby
GEBAUT FÜRS LEBEN