

D



# *Concorde*

REISEMOBILE AUS LEIDENSCHAFT



## **CENTURION**



# INHALT

6	BESONDERHEITEN AUFBAU
10	INTERIEUR
22	SERIENHIGHLIGHTS
26	MATERIALIEN UND OBERFLÄCHEN
28	SERIENAUSSTATTUNG
34	TECHNISCHE DATEN
36	SONDERAUSSTATTUNG



## DAS FAHRBARE *TRAUMSCHLOSS*

Im neuen Centurion wird die jahrelange Erfahrung und Entwicklung des Concorde Premium Flaggschiffs zur formvollendeten, majestätischen Erscheinung. Zwei Bauformen, als integrierte und als teilintegrierte Landyacht, vereint kaum zu übertreffenden Luxus und Komfort auf höchstem Niveau. Der Traum vom fahrbaren Schloss ist in Erfüllung gegangen.

# LANDYACHT **MIT** *BEIBOOT*

Der Centurion ist ein Einfamilienhaus mit „Tiefgarage“ auf bis zu acht Rädern. Den Traum von Unabhängigkeit erfüllen wir im Teilintegrierten mit einem und im Integrierten mit zwei Grundrissen. Dabei werden bis zu 26 Tonnen zulässiges Gesamtgewicht auf bis zu 12 Metern verteilt. Bei einer Fahrzeugbreite von 2,5 Metern und einer Höhe von 3,85 Metern ergibt sich im Inneren der Landyacht ausreichend Platz zur Entfaltung. Luftgefederte Achsen mit Omnibus-Komfort und 6-Zylinder-Motoren mit bis zu 350 kW / 476 PS ermöglichen ein Fahrerlebnis wie auf Wolke 7.





CENTURION

# DAS GRUNDGERÜST DES CENTURION



## AUFNAHME VERZURRÖSEN

Sicherheit durch Festigkeit damit der Zurrpunkt hält



## HUBSTÜTZEN-AUSLEGER

Stabiler Stand dank großer Spannweite



## HILFSRAHMEN

Die „Grundmauer“ der Wohnkabine



## MOTOR-SCHALLISOLIERUNG

Verhindern Geräuschentwicklungen dort, wo sie entstehen

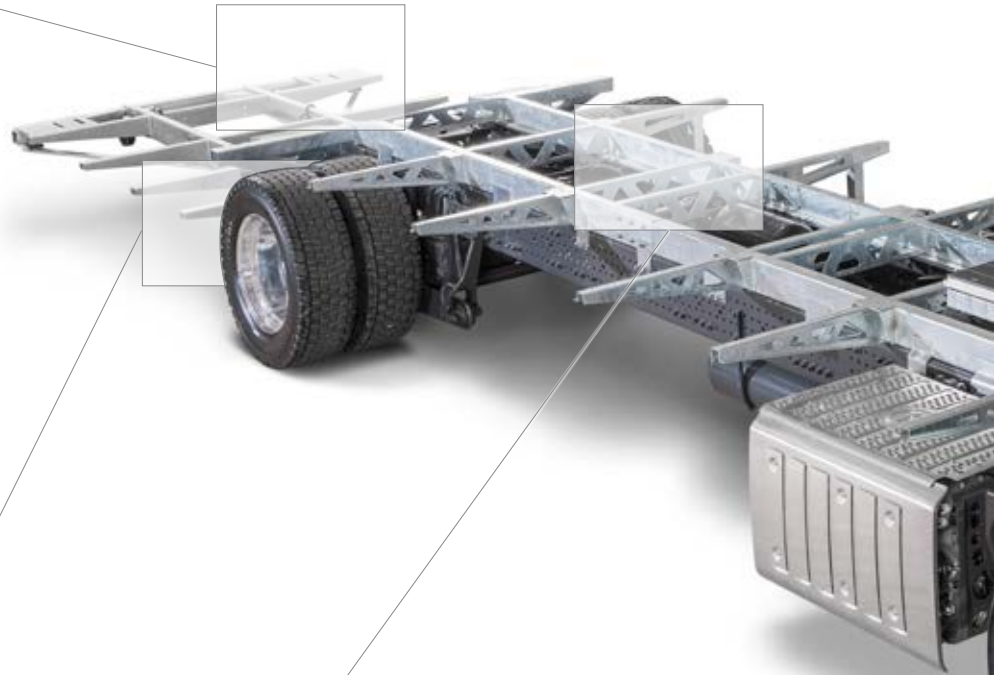



**FAHRERHAUS-PODEST**  
Ist erhebend und macht den Wohnraum eben



**SILENT-BLÖCKE**  
Entkoppeln das Fahrerhauspodest und bringen es zum „schweben“



**RADARGESTEUERTER  
ABSTANDSREGELTEMPOMAT**  
Sie fahren mit Abstand am besten

# DIE BESONDEREN FINESSEN RUNDUM



## SPOILER

Rasanter Abschluss schön praktisch



## RANGIER-LED

Erleuchtung zu Ihrer Sicherheit



## CONCORDE-LIFT-UP-SYSTEM®

Nicht nur technisch ein Highlight



## CONCORDE-SCHARNIERBAND®

Gebrauchsmuster geschützt und clever,  
da wasserundurchlässig





**FAHRERHAUS-SEITENSCHIEBEN**  
Flächenbündig und geräuscharm



**MONOBLOCK AUSSENTREPPE®**  
Wie aus einem Guss mit Sicherheit schön auftreten



**BREITE EINGANGSTÜR**  
Ist wie ein herzlicher Empfang, einfach zum wohlfühlen



# DIE NEUE **DIMENSION** *DES WOHNENS*

Das kreativ entwickelte Möbel-Design „Rotondo“ lässt Möbel-Linien dekorativ fließen und wächst so in die gerundeten Wandpaneelen hinein. Die exquisite Material-Auswahl besticht durch ihre samtig weichen Oberflächen mit Tiefenwirkung und ihre seidig matte Optik. Das horizontal verlaufende Möbel-Furnier in „Atlas Zeder“ besitzt gebürstete, in Maserung verlaufende Edelstahl-Lisenen, die sich bis in die Wandelemente hinein fortsetzen. Diese Harmonie umschmeichelt nicht nur den Blick, sondern öffnet die Räume und teilt die hohen Schränke in einzelne Elemente. Unterschiedliche Bodenbeläge unterstreichen die Raumaufteilung und heben deren Charakter hervor. Der in Schiffsdeck-Optik verlegte Wohnraumboden „Amtico“ im Design „Dark Walnut“ besteht aus einzelnen Stäbchen mit silberfarbenen Zwischenfugen die perfekt mit den Edelstahl-Seelen der Möbel harmonieren. Das Innendesign mit seiner betont emotionalen Formsprache und sinnlichen Stilelementen strahlt eine einzigartige Harmonie aus.



# HAVANNA LOUNGE MIT RELAX-SESSEL EIN GRUND MEHR *URLAUB* ZU MACHEN



„LET ME **ENTERTAIN** *YOU*“



# MEHR RAUM FÜR *KREATIVE KÖCHE*



# TECHNIK MACHT DEN URLAUB *LEICHTER*



# REGENWALDDUSCHE *FÜR* *EXOTIK* IM BAD





# *DER SCHLÜSSEL* ZUM **SCHÖNEN BAD**



## **FUNKTION** *TRIFFT* ÄSTHETIK



**DAS BETT** IST NICHT ALLEIN  
*ZUM SCHLAFEN DA*



# EIGNER-KAJÜTE FÜR *LANDRATTEN*



# ERGONOMETRIE TRIFFT *AMBIENTE*



# DER RELAX-SESSEL FÜR DIE *FAHRT*



# *SCHÖN* UND **KÜHL**



# DIE SERIENMÄSSIGEN HIGHLIGHTS DES CENTURION

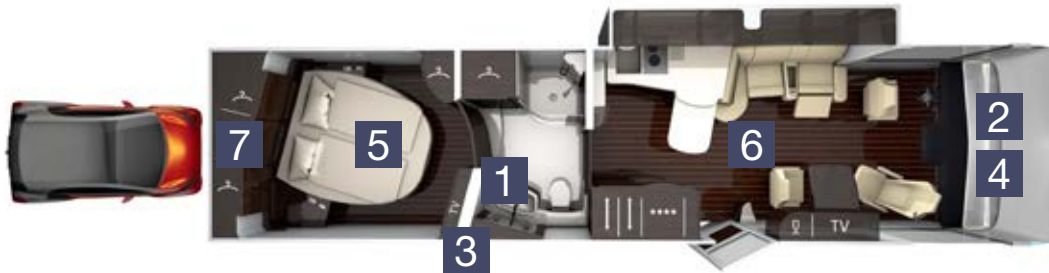

# 1

## HANDTUCHHEIZKÖRPER IM BAD

Der Wandheizkörper aus Mineralstoff in der Farbe „Onyx Bianco“ sorgt für kuschlige Wärme im Bad und ein wohlrig angenehmes Handtuch. In Kombination mit der Fußbodenheizung wird das Badezimmer zur behaglichen Wohlfühloase.



# 2

## FRONTROLLOBEHEIZUNG ®

Das geschlossene Frontrollo wird durch eine gebrauchsmustergeschützte Heizplatte erwärmt und sorgt dadurch für eine behagliche Temperierung und Wohlbefinden. Der doppelwandige Aluminium-Rollo mit PU-Isolierung sperrt im Sommer verlässlich die Hitze aus und hält im Winter die Wärme im Fahrzeug.



# 3

## WARMWASSER HYBRID-HEIZUNG

Der Centurion ist mit einer gasbetriebenen 5,5 kW starken Gasheizung sowie einer 9 kW starken Dieselheizung ausgerüstet. Beide Heizungen lassen sich sowohl zusammen als auch einzeln betreiben. Neben der hohen Heizleistung bietet das auch Sicherheit und Unabhängigkeit in extrem kalten Wintern.



® = Gebrauchsmuster geschützt

# 4

## COCKPIT-HEIZUNG

Der Heizkreislauf des Mercedes Actros ist in das Centurion Heizungssystem integriert. So hält das Fahrzeuggebläse auch im Stand die Windschutzscheibe kondenswasserfrei.



# 5

## HILFSRAHMEN MIT HECKABSENKUNG

Der Hilfsrahmen hat die Aufgabe, den Aufbau mit dem Fahrgestell zu verbinden und ist das Fundament Ihres Reisemobils. Vergleichbar mit den Grundmauern eines Hauses, die es auf dem Grundstück verankern. Die hochbelastbare Heckabsenkung kann auch in Querrichtung hohe Kräfte aufnehmen.



# 6

## SPACE FRAME

Ein Aluminium-Raum-Rahmen im Doppelboden des Centurion sorgt für eine extrem stabile „Kellerkonstruktion“, indem sie den Hilfsrahmen mit dem Wohnraumboden verbindet und so eine solide Box entstehen lässt. Durch diese intelligente Konstruktion bleiben Möbel und Wandaufbau dauerhaft und fest miteinander verbunden.

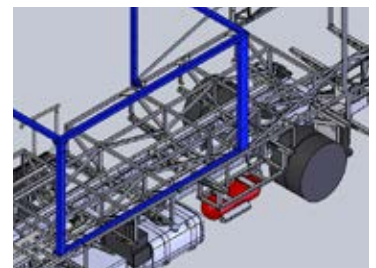

# 7

## PORTALRAHMEN

Zwei Portalrahmenkonstruktionen werden im Centurion an den besonders beanspruchten Karosseriebereichen eingesetzt. Im Heck umfasst ein Rahmen die große Öffnung des Pkw-Garagentors und unterstützt so die Torsionssteifigkeit der Kabine. Der Zweite kommt dreidimensional im Wohnbereich zum Einsatz und umschließt den riesigen Slideout. Er versteift nicht nur den Aufbau, sondern wirkt mit seinem kräftigen Rahmen den Druckkräften der Slideout-Luftkammerabdichtung entgegen.

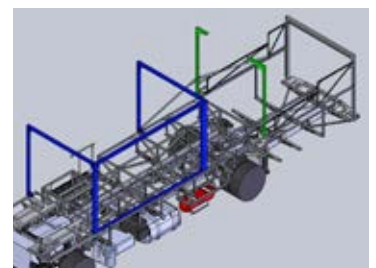

# DIE SERIENMÄSSIGEN HIGHLIGHTS DES CENTURION

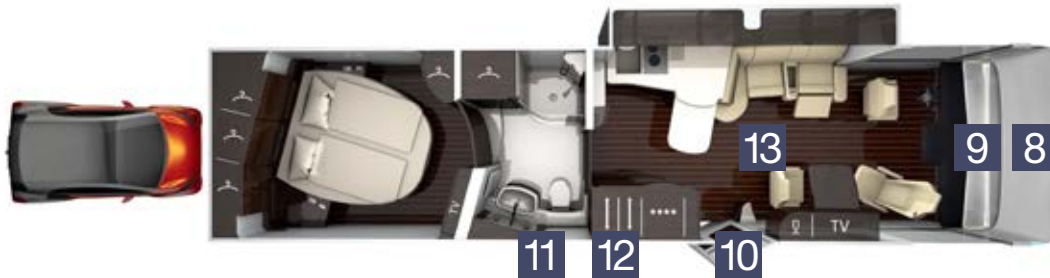

## 8 MULTI-BUG-KONSOLE

Der Centurion hat ein neu entwickeltes, massives Konstruktionselement hinter der Frontmaske mit vielen Aufgaben. Zum einen ist der Radar schwingungsfrei und von der Frontmaske entkoppelt untergebracht, zum anderen werden die beiden original Actros-Abschleppösen damit fest verschraubt. Darüber erfüllt die Konsole die Aufgaben als Crash-Element und Unterfahrschutz und dient als stabiler Träger der Frontmaske.



## 9 MOTOR-SCHALLDÄMUNG

Die neu entwickelten Maßnahmen zur Motor-Schalldämmung setzen sich aus mehreren Bausteinen zur Motorkapselung zusammen. Silentblöcke entkoppeln das Podest gegenüber dem Chassis. Der Motor erhält ein Dämpfpaket zum Wohnraumboden und zu den Seitenwänden, sowie das original Actros Geräuschkapselungspaket. Durch eine neue Rahmenkonstruktion wurde besonders viel Wert auf die Luftschalldämmung des Motorraumdeckels gelegt.



## 10 GESICHERTER AUFSTIEG

Die geringe Steigung und der große Tritt ist der weiter entwickelten Monoblock Außentreppe® zu verdanken. Vier feste Treppenstufen und eine, im ausgedrehten Zustand ausfahrbare Stufe, haben jeweils einen Auftritt von 280 mm Länge. Das aufsteckbare Edelstahlgeländer und die beleuchteten Treppenstufen sorgen für zusätzliche Sicherheit beim Aufstieg.





## BUSKLAPPEN

Besondere Aufmerksamkeit verdienen die vorgehängten Busklappen mit PU-Isolierung. Sowohl die elektronischen Schlösser mit sensitiver Entriegelung, als auch die Gasdruckdämpfer liegen im geschützten Bereich des Doppelbodens. Die Klappen werden über das Concorde Aluminium-Scharnierband mit Gummi-seele® geöffnet. Dank dieser intelligenten Lösung läuft selbst im geöffneten Zustand kein Wasser zwischen der Seitenwand und den Klappen hindurch.



## ELEKTROPAKET

Das Serien-Kraft-Paket basiert auf einer 24 V Elektroanlage mit erhöhter Ladeleistung durch die Lichtmaschine und doppelter Energieleistung gegenüber einer 12 V Anlage. Das Batteriesystem besteht aus 12 Zellen á 2 Volt mit einer Serienkapazität von 350 Ah. In Verbindung mit dem Kombi-Ladegerät mit Sinus-Wechselrichter von 24 V auf 230 V, 4000 W Spitzen- und 2550 W Dauerleistung mit elektronischer Regelung und Netzvorrangschaltung, sowie einem maximalen Ladestrom von 60 A sorgt es für beruhigende Stromreserven.



## WOHNRAUMBODEN

Der Slideout stellt besondere Anforderungen an den Wohnraumboden, die durch zwei Elemente erfüllt werden. Unter der Deckschicht des Wohnraumbodens befindet sich die hochbelastbare Aluminium-Sandwichplatte Alucobond®, die langfristig den Beanspruchungen durch die Slideout-Technik stand hält. Der Designboden „Amtico“ im Wohnraum weist eine dicke Nutzschrift mit hoher Abriebfestigkeit auf. Die einzeln verklebten Riemchen und Fugen gehen eine besonders haltbare Verbindung mit dem Alucobond® ein. Der im Bad flächig verklebte, stark belastbare Aluminium-Fußboden in „Onyx Bianco“ erfüllt ebenfalls alle notwendigen Eigenschaften, insbesondere im Hinblick auf die Rutschfestigkeit.



# EDLE OBERFLÄCHEN UND MATERIALIEN

## DIE DESIGN-LINIE ROTONDO

Ein großartiges Raumerlebnis. Die Möbellinie Rotondo in „Atlas-Zeder“ mit eingelassenen Edelstahllisenen besticht durch ihre betont emotionale Formsprache. Flächen aus hochwertigem Mineralstoff in „Carrara Bianco“ in der Küche sowie „Onyx Bianco“ im Bad überzeugen mit seidig-matter Optik. Der abriebfeste Boden „Amtico“ im Yachtstyle mit seinen silbernen Fugen sorgt für hervorragenden Laufkomfort und spiegelt die Edelstahleinlagen des Möbelbaus wieder.



MÖBELBAU IN ATLAS ZEDER MIT EINGELASSENEN EDELSTAHLNISSEN AUF DEN MÖBELFRONTEN



MINERALSTOFF ONYX BIANCO IM BAD



MINERALSTOFF-KÜCHENARBEITSPLATTE IN CARRARA BIANCO



DESIGNBODEN AMTICO MIT HOHER ABRIEBFESTIGKEIT

## INDIVIDUALITÄT GARANTIERT

Die massive Belederung der Sitzpolster mit Nappaleder gipfelt mit der Relax-Sitzgruppe in absolute Gemütlichkeit. Bei einer Auswahl aus 100 verschiedenen Lederfarbtönen kann somit ein ganz individuelles Design geschaffen werden.



# SERIENAUSSTATTUNG

<b>FAHRGESTELL</b>	<b>MB ACTROS</b>
Isolierte, schalldämmte Motorraumabdeckung	•
6-Zylinder Turbodieselmotor mit Heckantrieb und Zwillingsbereifung	•
Automatisiertes 12-Gang-Getriebe Power Shift 3	•
Differentialsperre für Hinterachse	•
Antriebsschlupfregulierung (ASR)	•
Vollluftfederung mit Funktion „Heben und Senken“, Hinterachse mit 4 Luftbälgen	•
Bereifung Vorderachse	355 / 50R22,5
Bereifung Hinterachse mit Traktionsprofil (M+S-Kennung)	315 / 60R22,5
Scheibenbremsen an Vorder- und Hinterachse	•
Zwei-Kreis-Druckluftbremse	•
Elektronisch geregeltes Anti-Blockier-System (ABS)	•
Stabilitätsregel-Assistent (ESP)	•
Spurhalteassistent	•
Aufmerksamkeitsassistent	•
High Performance Engine Break (Hochleistungs Motorbremssystem)	•
Active Brake Assist (Notbrems-Assistent)	•
Hydraulische Hubstützenanlage:	•
Hubstützen hinten mit Fahrgestellverbreiterung hinter der Hinterachse für stabilen Stand	•
Tempomat	•
Drehstrom-Lichtmaschine 28 V / 150 A inklusive 2 x 25 A Ladewandler (zur Ladung der Aufbauakkus)	•
Elektrische Vorbereitung Anhängerkupplung	•
Kraftstofftank	390 l
Klimaanlage Fahrerhaus	•
Tagfahrlicht	•
Xenon Frontscheinwerfer mit Scheinwerferreinigungsanlage	•
Armaturenbrett-Abdeckung in Leder bezogen mit Steppnähten	•
Multifunktions-Lederlenkrad	•
Lenkrad in Höhe und Neigung verstellbar	•
Multifunktions- und Fernbedienungsschlüssel	•
Doppelton-Druckluftfanfare	•
Warndreieck, Verbandskasten, Warnleuchte und Unterlegkeil	•
Radzierblenden in Edelstahl	•

# SERIENAUSSTATTUNG

AUFBAU	CENTURION
Panorama-Verbundglas-Windschutzscheibe, getönt, mit UV-Filter (nicht 1200 GST), der die Sonneneinstrahlung deutlich reduziert, und Noise-Control Schalldämmung	•
Frontscheibenheizung	•
Elektrisches Sonnenschutzrollo Frontscheibe	•
Isolierverglaste Fahrerhaus-Seitenscheiben mit elektrischer Betätigung, getönt, mit Verdunkelungsplissee (auch als Sonnenschutz während der Fahrt) und Fliegenrollo, Rahmen thermisch getrennt (nicht 1200 GST)	•
Doppelverglaste, getönte Kunststofffenster im Wohnraum, ausstell- oder aufschiebbar, mit Verdunkelungsplissee und Fliegenrollo	•
Isolierrollladen für Windschutzscheibe mit elektrischer Betätigung, Rollladenheizung® (nicht 1200 GST)	•
Hochstabile, langlebige Aluminiumverbundbauweise Solidtherm	•
Kältebrückenfreie, vollisolierte Wandverbindungstechnik mittels hochverdichteter PU-Massivprofile	•
Slideout® für Wohnbereich und Küche, Dach und Seitenwände beheizt (nicht 990 MI)	•
Komplett isoliertes Fahrerhaus (eingeschränkte Isolierung 1200 GST)	•
Heizkörper zwischen Isolierrollladen und Frontscheibe (nicht 1200 GST)	•
40 mm Wandstärke, davon 38 mm geschlossenzelliger RTM-Hartschaum	•
Wände, Dach und Unterboden innen und außen in hochwertigem Aluminium, in Sandwichbauweise	•
Außenblech glatt, weiß einbrennlackiert	•
Seitenwandbeplankung mit Securitglas schwarz	•
Begehbare Dach rechts und links der Dachfenster	•
Dachprofileleisten mit Regenwasserführung zur Reduzierung von Seitenwandverschmutzungen	•
Vorderfront aus hochstabilem, korrosions- und verrottungsfreiem Glasfaserverbundmaterial (nicht 1200 GST)	•
Doppelboden mit Spaceframe-Rohrrahmen und Busklappen-Schürzen-System aus GFK, mit Aluminium-Scharnierband mit Gummiseele®	•
Zentralverriegelung für sensorgesteuerte Busklappen mit LED-Rückmeldung im Armaturenbrett	•
Heckwand mit Dachspoiler und integrierter Rückfahrkamera	•
Beheizter Doppelboden mit ca. 470 mm Höhe, seitlich über Busklappen zugänglich	•
Schwerlastrollen am Heck	•
Sandwichunter- und Sandwichzwischenboden mit 40 mm bzw. 30 mm dickem RTM-Schaum, Bodenisolierung gesamt 70 mm	•
Radkästen Hinterachse in vollisolierter Sandwichbauweise	•
Heckgarage beleuchtet, mit Pkw Auffahrrampen, Seilwinde, Verzurrschienen und Heckgaragentür	•
Heckgaragentür mit Concorde „Lift up“-System® mit elektromechanischen Antrieb zum Öffnen und Schließen der Heckklappe	•
Über Smartphone-App alternative Steuerfunktion der Garagenklappe, Seilwinde und Garagenbeleuchtung	•
Innenliegende, beleuchtete Einstiegsstufe, beheizt	•
Außenliegende, elektrisch drehbare Einstiegsstufe® mit Sicherheitsschaltung und Beleuchtung	•
King Size Eingangstür „Security Plus“ mit Zahlenkombination-Sicherheitsschloss, Funkfernbedienung und Schlüssel-Notschalter, Türsicherung „Interstop“	•
Fliegengitter für Eingangstür	•
Luxus-Fahrerhaus-Schwingsitze, luftgefedert, mit Lordosstütze und Sitzheizung in Nappa-Leder bezogen	•
Frontsichtschutzrollo „Privacy“ (variabler Sichtschutz von unten nach oben) (nicht 1200 GST)	•
Garagenboden mit Aluriffelblechverkleidung	•
Reisebus-Außenspiegel mit Weitwinkel, elektrisch beheizbar und verstellbar (nicht 1200 GST)	•
Bugspiegel für Reisebus-Außenspiegel	•
Reisebus-Scheibenwischeranlage (nicht 1200 GST)	•

® = Gebrauchsmuster geschützt

# SERIENAUSSTATTUNG

## WOHNRAUM / SCHLAFRAUM

## CENTURION

### Slide-Out Wohnen (nicht 990 MI)

GFK-Sandwich Aussenwände mit 38 mm Isolierung

Dach und Seitenwände elektrisch beheizbar zum Abtauen der Gummidichtungen

Automatische Teilsteuerung CAN-Bus geregelt

Umlaufende pneumatische Abdichtung angeschlossen an Druckluftanlage, Vakuumpumpe

Mechanische Dichtung in Fahrstellung zusätzlich für Staub- und Spritzwasserschutz

mit patentierter Tropfwasserrinne

Slide-Out mit hydraulischem Antrieb

Möbelbau in Atlas Zeder mit eingelassenen Edelstahllisenen auf den Möbelfronten

Ebener Wohnraumboden vom Armaturenbrett bis zum Heckbett

Wand- und Deckenverkleidung mit farblich abgestimmten Vinylbelag

Hochwertiger Bodenbelag „Amtico“ im Yachtstyle, verlegt auf hochstabilen Aluminium-Verbundplatten

Hochwertige Nappa-Leder-Polsterung, auch bei den Fahrerhaussitzen. Farbe: Kieselbeige

Holzstab-Jalousien im Wohnraum und Schiebegardine in hochwertiger Qualität im Schlafraum

Havana-Lounge mit Relaxfunktion. Stufenlose elektrische Sitz- / Liegeinstellung und

Barversion mit ausziehbarem Tisch

Havana-Lounge mit Relaxfunktion. Stufenlose elektrische Sitzeinstellung und Barversion mit ausziehbarem Tisch

(nur 900 MI)

Geräumiger Kleiderschrank mit LED-Beleuchtung

Heckbett mit Unterfederung, verstellbarem Kopfteil und komfortabler Kaltschaum-Matratze

Dachlüftungskonzept mit:

- zwangsbe- und entlüftetem Innenraum

- abgehängter Decke zur optimalen Luftführung

Mediawand in Fahrtrichtung rechts vorne

Vitrine mit Einlegeböden inklusive des passenden Gläsersortiments, mit LED-Beleuchtung

Lichtbaldachine mit LED-Spots und indirekter Beleuchtung mit hochwertiger Vinyl-Bespannung aus Kunstleder

Stabiler Metallgriff als Einstiegshilfe

Steckdosen Wohnraum 2 x 230 V / 2x USB

Steckdosen Schlafraum 2 x 230 V / 2x USB

Wandverkleidung bei Doppelbetten im Fahrzeugheck mit Kunstlederkassetten

Frontüberschränke durchgehend über der Windschutzscheibe

Sicherheitslüftung in Baldachin integriert

Teppich im Schlafraum

### HUBBETT (OPTIONAL)

1100 GSI

1160 GSI

1165 GSI

1200 GST

1205 GST

Liegefläche (in mm)

2000 x 1350

1910 x 1365

Höhe über Bett

860

920

Komfortable Kaltschaum-Matratze mit Unterfederung

•

•

Vorhang zum Fahrerhaus

•

•

# SERIENAUSSTATTUNG

## KÜCHE

## CENTURION

Winkelküche mit elektrisch ausfahrbarem zusätzlichem Arbeitsbereich	•
Küchenbereich mit Spritzschutz	•
Mineralstoff-Küchenarbeitsplatte mit nahtlos eingeformtem Spülbecken. Spülbeckenboden aus Edelstahl.	•
Farbe: Carrara Bianco	•
Gas-Ceran-Kochfeld, 2-flammig mit Automatikzündung	•
Induktions-Kochfeld, 2 Platten	•
Einhebel-Mischarmatur in Chrom mit Ausziehbrause	•
190 l Kühlschrank mit separatem 31 l Gefrierfach, Kühlschrankdekor dunkel verspiegelt, AES (automatische und manuelle Energiewahl 12 V / 230 V / Gas), Gasbackofen 28 l mit Grillfunktion	•
Schubladen mit Servo-Soft-Einzug	•
Besteckschublade	•
Dunstabzugshaube mit integrierter Beleuchtung	•
Lichtbaldachine mit LED-Spots und indirekter Beleuchtung	•
Plexiglasrückwand beleuchtet	•
Integriertes Müllsystem im Küchenunterschrank	•
3 x 230 V Steckdosen	•

## BAD / TOILETTE

Hochwertige Badarmatur in Chrom am Waschtisch	•
Waschtischplatte in Mineralstoff mit nahtlos eingeformtem Waschbecken. Farbe: Onix Bianco	•
Separate Dusche mit Echtglastüren	•
Duscharmatur mit Wandstange, höhenverstellbarer Brause und Regenwalddusche	•
Porzellantoilette mit ca. 300 l Festtank	•
Badausstattung mit Toilettenpapierhalter, WC-Bürste, Flüssigseifenspender, Handtuchhaken und -halter, Zahnputzgläsern	•
Toilettenraumfenster	•
Toilettenbereich mit satinierter Glastür abtrennbar (grundrissabhängig)	•
Dachlüfter mit integriertem Ventilator, Fliegenrollo und Verdunkelungsplissee	•
Beleuchtung mit LED-Spots	•
Geräumiger Kleiderschrank mit LED-Beleuchtung	•
Ankleidespiegel an Schiebetür	•
Geräumiger Spiegelschrank mit hinterleuchteten Ablagen	•
2 x 230 V Steckdosen	•

# SERIENAUSSTATTUNG

## WASSER / GAS / HEIZUNG

## CENTURION

Gastank 120 l mit Fernbefüllung hinter der Tankklappe	•
Gasregler mit Crashesensor	•
Haushaltssiphons	•
Frischwassertank ca. 470 l im beheizten Doppelboden	•
Abwassertank ca. 370 l im beheiztem Doppelboden	•
Bequeme Abwassertankentleerung durch Ablasshahn im beheizten Doppelboden	•
Automatisch arbeitende, zentrale Druckwasserpumpe mit Filtersystem	•
Hybrid Heizungssystem bestehend aus: Webasto-Dieselheizung 9 kW und Alde Warmwasser-Gas-Zentralheizung 5500 W, mit thermostatischer Regelung und Zeitschaltuhr, elektrische Heizpatrone 230 V / 3000 W Rücklauf-Strangsperrung mit integriertem Warmwasserboiler zur Versorgung aller Entnahmestellen	•
Heizungskreislauf Schlafraum / Garage thermostatisch abregelbar	•
2-Zonen-Fußbodenheizung, getrennt abregelbar	•
3-Zonen-Raumheizung, getrennt abregelbar (1 x Wohnbereich und Bad, 1 x Schlafbereich, 1 x Fahrerhaus)	•
Handtuch-Heizkörper im Bad mit Raumthermostat	•
Motorwärmetauscher, der das Kühlwasser des Motors zur Wohnraumbeheizung nutzt. Im Stand wird die Fahrzeugheizung über den Wärmetauscher aktiviert. Die Gebläseheizung des Fahrzeugs reduziert die Kondenswasserbildung an der Windschutzscheibe.	•
Frischwasserbefüllungs-Schlauch mit Schnellkupplung (gleichzeitige Funktion als City-Wasseranschluss)	•
Heizbereiche für Wohnbereich, Bad, Schlafraum, Garage, Fahrerhaus und Fahrerhausboden getrennt regelbar	•

## ELEKTRO / TV / RADIO

Elektro-Leistungspaket mit Gel-Batterie 24 V / 350 Ah	•
Batterieüberwachungssystem mit Schutz vor Tiefentladung	•
230 V CEE-Anschluss im Stauraum mit Kabelführung durch Fahrzeugboden	•
FI-Personenschutzautomat	•
Kombi-Ladegerät mit Wechselrichter von 24 V auf 230 V Sinus 4000 W Spitzen- und 2550 W Dauerleistung, mit elektronischer Regelung und Netzvorrangschaltung, maximaler Ladestrom 60 A	•
Abschaltung der Bordelektrik bei Unterschreiten der Kapazitätsgrenze	•
230 V Steckdose an der Elektrozentrale im Zwischenboden	•
Doppel-DIN-Radio mit CD/DVD und MP3- und USB-Anschluss, 3-Wege-Lautsprechersystem	•
Doppel-Rückfahrkamera mit Shutter (Bild über Serienradio)	•
LED-Beleuchtung im Innenraum	•
Servicefreundlicher Zugang zur Bordelektrik im Außenstauraum links (unter Slide Out)	•
Automatische Kühlschrankschaltung bei Motorstillstand von 12 V auf Gas / 230 V (bei Landanschluss)	•
Automatisches Laden von Wohnraum- und Fahrzeugbatterie, Ladeerhaltung bei Außenstromanschluss sowie während der Fahrt	•
Trennschalter für Wohnraumbatterien	•
Automatisches Trennen und Verbinden von Wohnraum- und Fahrzeugbatterie	•
Individual Beleuchtungskonzept Decke / Boden (ganzes Fahrzeug)	•



## BORDELEKTRONIK

CENTURION

Hochmoderne, mikroprozessorgesteuerte Bordelektronik mit CANBUS-Technik (Binary Unit-System)

•

Zentrales Steuer- und Kontrollpanel mit 7"-Touchscreen-Farbdisplay

•

### Touch Button 7" Panel:

- Eisschutz des Gasdruckreglers (Eis-Ex)

•

- Beleuchtung, Wohnraum, Bad, Schlafrum und Stauraum

•

- Wasserpumpe

•

- Heizung

•

### LCD-Anzeigenfeld zum Überwachen von:

- Frischwassertank (Füllstand in %)

•

- Abwassertank (Füllstand in %)

•

- Fäkalientank (Füllstand in %)

•

- Batteriespannung der Fahrzeug- und Wohnraumbatterie

•

- Außen- und Innentemperatur

•

- Außenstromzufuhr

•

- Gasfüllstand

•

- Datum und Uhrzeit mit Weckfunktion

•

### Alarmeinrichtungen für:

- Abwassertank voll

•

- Frischwassertank leer

•

- Fäkalentank voll

•

- Batterieunterspannung

•

- Ausgefahrene Trittstufe

•

### Batteriecomputer:

- Kapazitätsanzeige Aufbaubatterie

•

- Lade- Entladestrom

•

# TECHNISCHE DATEN



Lounge auf Fahrerseite  
(990 MI)



Havana Lounge auf Fahrerseite



## CENTURION 990 MI

BASISFAHRZEUG	Mercedes Actros
CHASSISTYP	1830 L (22,5")
MOTOR	6 Zylinder
HUBRAUM	7,7 l
LEISTUNG	220 kW (299 PS)
DREHMOMENT	1200 Nm
GESAMTLÄNGE (mm)	10000
GESAMTBREITE (mm)	2500
GESAMTHÖHE (mm)	3850
RADSTAND (mm)	5500
TECHNISCH ZULÄSSIGE GESAMTMASSE (kg)	18000
MASSE IM FAHRBEREITEN ZUSTAND (kg)	13430
ZULADUNG (kg)	4570
ANHÄNGELAST GEBREMST (kg)	3500
SITZPLÄTZE MIT DREIPUNKT-SICHERHEITSGURT	3
HECKBETT (mm)	2000 / 1800
BETTENMASS HUBBETT (optional, mm)	2000 / 1350
HÖHE ÜBER HUBBETT	860
HECKKLAPPE H / B (mm)	1670 / 2050
<b>PREIS IN EURO (INKLUSIVE 19 % MWST.)</b>	<b>490.000,-</b>

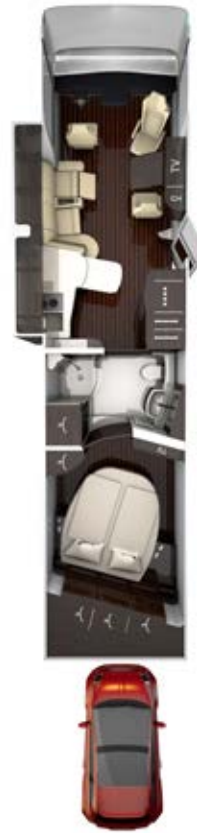

### CENTURION 1100 GSI

### CENTURION 1160 GSI

Mercedes Actros	Mercedes Actros
1830 L (22,5")	1830 L (22,5")
6 Zylinder	6 Zylinder
7,7 l	7,7 l
220 kW (299 PS)	220 kW (299 PS)
1200 Nm	1200 Nm
11130	11730
2500	2500
3850	3850
5500	5800
18000	18000
14200	14560
3800	3440
3500	3500
3	3
2000 / 1800	2000 / 1800
2000 / 1350	2000 / 1350
860	860
1670 / 2050	1670 / 2050
<b>556.500,-</b>	<b>561.500,-</b>

# TECHNISCHE DATEN



Havana Lounge auf Fahrerseite

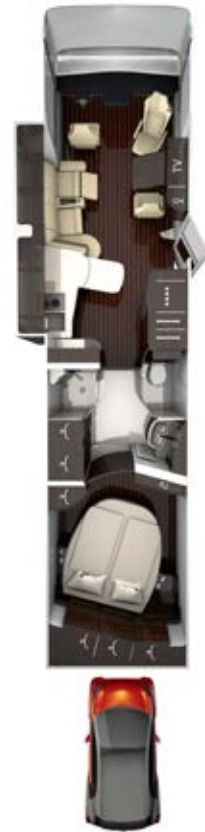

## CENTURION 1165 GSI

BASISFAHRZEUG	Mercedes Actros
CHASSISTYP	1830 L (22,5")
MOTOR	6 Zylinder
HUBRAUM	7,7 l
LEISTUNG	220 kW (299 PS)
DREHMOMENT	1200 Nm
GESAMTLÄNGE (mm)	11730
GESAMTBREITE (mm)	2500
GESAMTHÖHE (mm)	3850
RADSTAND (mm)	5800
TECHNISCH ZULÄSSIGE GESAMTMASSE (kg)	18000
MASSE IM FAHRBEREITEN ZUSTAND (kg)	14560
ZULADUNG (kg)	3440
ANHÄNGELAST GEBREMST (kg)	3500
SITZPLÄTZE MIT DREIPUNKT-SICHERHEITSGURT	3
HECKBETT (mm)	2000 / 1800
BETTENMASS HUBBETT (optional, mm)	2000 / 1350
HÖHE ÜBER HUBBETT	860
HECKKLAPPE H / B (mm)	1670 / 2050
PREIS IN EURO (INKLUSIVE 19 % MWST.)	561.500,-



### CENTURION 1200 GST

### CENTURION 1205 GST

Mercedes Actros	Mercedes Actros
2630 L (22,5")	2630 L (22,5")
6 Zylinder	6 Zylinder
7,7 l	7,7 l
220 kW (299 PS)	220 kW (299 PS)
1200 Nm	1200 Nm
12000	12000
2500	2500
3850	3850
5800	5800
22000	22000
16000	16000
6000	6000
3000	3000
4	4
2000 / 1800	2000 / 1800
2000 / 1600	2000 / 1600
920	920
1870 / 1400	1870 / 1400
<b>628.500,-</b>	<b>628.500,-</b>

# SONDERAUSSTATTUNG FAHRGESTELL

ARTIKEL-NR.	FAHRGESTELL MERCEDES ACTROS	PREIS IN EURO INKL. 19 % MWST.	MEHRGEWICHT IN KG
19-149-F0	Auflastung 26.000 kg zulässige Gesamtmasse (nur 1200 GST, 1205 GST)	1.085,-	0
19-020-F0-1	Motorvariante 1 6 Zylinder, Hubraum 10,7 l, 315 kW (428 PS), Drehmoment 2100 Nm	24.720,-	486
19-020-F0-2	Motorvariante 2 6 Zylinder, Hubraum 12,7 l, 350 kW (476 PS), Drehmoment 2300 Nm	36.050,-	748
19-131-F0-1	Anhängerkupplung mit Anhängelast 3.500 kg (nur bei werkseitiger Montage lieferbar) (nicht 1200 GST, 1205 GST)	2.365,-	29
19-131-F0-2	Anhängerkupplung abnehmbar mit Anhängelast 3.000 kg (max 22.000 kg zulässige Gesamtmasse)	2.985,-	33
19-050-F0	Breitreifen für Vorderachse 385 / 55R22,5	1.010,-	4
19-141-F0-1	Leichtmetallfelgen 11,5 x 22,5" „Alcoa Dura bright“ mit Serienbereifung (990 MI, 1100 GSI, 1160 GSI, 1165 GSI) (6 Stück)	5.665,-	-60
19-141-F0-2	Leichtmetallfelgen 11,5 x 22,5" „Alcoa Dura bright“ mit Serienbereifung (1200 GST, 1205 GST) (8 Stück)	6.905,-	-80
19-052-F0	Reifendruck Kontrollsystem	1.505,-	3
19-042-F0-1	Radargesteuerter Abstandsregeltempomat	6.080,-	10
19-042-F0-2	Wankregelassistent	2.760,-	10
19-021-F0	Sekundär Wasserretarder	9.425,-	42
19-046-F0	Regen-Lichtsensor (nur 1200 GST, 1205 GST)	850,-	1
19-163-F0	Weitstrahler 4-fach auf Fahrerhausdach (nur 1200 GST, 1205 GST)	1.520,-	15
19-060-F0	Klimaautomatik Fahrerhaus mit Restwärmenutzung anstatt Klimaanlage (nur 1200 GST, 1205 GST)	1.340,-	2
19-160-F0-1	Fahrer- und Beifahrersitz mit Klimatisierung (nur 1200 GST, 1205 GST)	1.855,-	20
19-160-F0-2	Fahrer- und Beifahrersitz mit Massagefunktion (nur 1200 GST, 1205 GST)	2.165,-	20
19-062-F0	CB-Funk	835,-	1
19-014-F0-2	Dieseltank 500 l (nur 1160 GSI, 1165 GSI, 1200 GST, 1205 GST)	465,-	125
19-910-F0	Bereitstellungsgebühr inklusive gefülltem Serien-Kraftstofftank und Adblue-Tank	1.110,-	0

# SONDERAUSSTATTUNG AUFBAU

ARTIKEL-NR.	AUFBAU	PREIS IN EURO INKL. 19 % MWST.	MEHRGEWICHT IN KG
19-232-F0-3	Dachmarkise 6,0 m in Dachprofil integriert, elektrisch (990 MI)	2.955,-	66
19-232-F0-1	Dachmarkise 2 x 4 m in Dachprofil integriert, elektrisch (990 MI, 1100 GSI, 1200 GST, 1205 GST)	4.465,-	84
19-232-F0-2	Dachmarkise 2 x 4,5 m in Dachprofil integriert, elektrisch (1160 GSI, 1165 GSI)	4.915,-	95
19-535-F0	LED-Dachbeleuchtung: - Fahrer- und Beifahrerseite, getrennt schaltbar und dimmbar. Schaltfunktion an Tür und Armaturenbrett - Heck, Schaltfunktion an Armaturenbrett Über Smartphone-App alternative Schaltfunktionen möglich.	1.730,-	3
19-241-F0	Elektrische Pkw-Schiebeplattform anstatt Seilwinde und Auffahrrampen	18.440,-	580
19-218-F0	Echtglasfenster im Wohnraum, doppelverglast und getönt, ausstellbar, mit Verdunkelungsplissee und Fliegenrollo	8.000,-	100

## WOHNRAUM / SCHLAFRAUM

19-260-F0-1	Hubbett (990 MI, 1100 GSI, 1160 GSI, 1165 GSI) Elektrisch betätigtes Hubbett im Fahrerhaus. Matratzengröße 2000 x 1350 mm, Kaltschaummatratze H = 120 mm und Unterfederung	2.460,-	53
19-260-F0-2	Hubbett (1200 GST, 1205 GST) (mit Verstärkung Fahrerhausdach) Elektrisch betätigtes Hubbett im Fahrerhaus, Elektroantrieb mit Doppelmotor. Matratzengröße 2000 x 1600 mm, Kaltschaummatratze H = 120 mm. Unterfederung mit Glasfaser-Profilstäben und Carawinx Federsystem	4.070,-	65
19-722-F0	Elektrische Jalousien im Wohnraum	1.250,-	19
19-680-F0-1	Lounge auf der Fahrerseite mit zwei mechanisch verstellbaren Comfort-Sesseln ohne Beinauflage und 2 Gurtplätzen (nur 990 MI)	1.500,-	38
19-680-F0-2	Havana Lounge auf der Fahrerseite mit zwei elektrisch verstellbaren Relax-Sesseln ohne Beinauflage (nicht 990 MI)	0,-	0
19-680-F0-3	Lounge auf der Beifahrerseite mit zwei mechanisch verstellbaren Comfort-Sesseln ohne Beinauflage (nur 990 MI)	790,-	0
19-680-F0-4	Lounge auf der Beifahrerseite mit zwei mechanisch verstellbaren Comfort-Sesseln ohne Beinauflage (nicht 990 MI)	790,-	0
19-688-F0-1	Seitensitzbank mit Gurt-Klappsitz Platz (nur 990 MI)	1.250,-	0
19-688-F0-2	Seitensitzbank mit Gurt-Klappsitz Platz (nicht 990 MI)	1.250,-	0

# SONDERAUSSTATTUNG AUFBAU

ARTIKEL-NR.	KÜCHE	PREIS IN EURO INKL. 19 % MWST.	MEHRGEWICHT IN KG
19-630-F0	Kühlschrank 190 l / Mikrowellenkombination anstatt Serienkühlschrank-Kombination	0,-	0
19-631-F0	Edelstahl-Mikrowelle mit Grillfunktion neben Kühlschrank, 230 V Betrieb über Außenanschluss, 26 l Garraum	1.240,-	22
19-632-F0	Geschirrspülmaschine neben Kühlschrank	1.315,-	25

## ELEKTRO

19-511-F0-1	<b>Elektro-Leistungspaket XXL</b> 12 Batterien je 2 V (= 24 V) mit insgesamt 750 Ah Nennleistung Lade- /Wechselrichter Kombination 100 A, von 24 V auf 230 V, 7000 W Spitzen- und 3500 W Dauerleistung mit Netz mangelausgleich	3.815,-	480
19-511-F0-2	<b>Elektro-Leistungspaket Lithium XL</b> 2 x 24 V 180 Ah Lithium Batterie mit insgesamt 360 Ah Nennleistung Lade- /Wechselrichter Kombination 100 A, von 24 V auf 230 V, 7000 W Spitzen- und 3500 W Dauerleistung mit Netz mangelausgleich	8.860,-	-57
19-511-F0-3	<b>Elektro-Leistungspaket Lithium XXL</b> 3 x 24 V 180 Ah Lithium Batterie mit insgesamt 540 Ah Nennleistung Lade- /Wechselrichter Kombination 100 A, von 24 V auf 230 V, 7000 W Spitzen- und 3500 W Dauerleistung mit Netz mangelausgleich	16.995,-	-2
19-581-F0	Alarmanlage mit Überwachung der Garagentür sowie Wohnraumtür	1.420,-	3
19-150-F0-1	Gasgenerator 2600 W, fest eingebaut	5.780,-	50
19-150-F0-2	Diesel-Generator Panda 5000 W, schallgedämmt mit Oxyd-Katalysator inklusive Einschaltung bei Batterie-Unterspannung	19.055,-	79
19-561-F0	Birdview (4-Kamera Rundumsichtsystem)	3.040,-	4
19-570-F0	Solaranlage 24 V mit ca. 2 x 230 W maximaler Leistung (Laderegler mit MPP Technik)	3.915,-	40



# SONDERAUSSTATTUNG AUFBAU

ARTIKEL-NR.	TV / RADIO / TELEFON	PREIS IN EURO INKL. 19 % MWST.	MEHRGEWICHT IN KG
19-550-F0-1	<b>Satelliten-TV Anlage mit 40“ LED-Flachbildschirm in Media-Schrank rechts elektrisch ausfahrbar</b> Satelliten-TV Anlage mit 85-cm-Spiegel, vollautomatische Ausrichtung, Mehrteilnehmer-Ausstattung durch TWIN-LNB, Anschluss für zweiten Receiver mit 12 V und Antennensteckdose im Schlafraum, Tonwiedergabe über Radioanlage (Fahrzeuggesamthöhe plus ca. 100 mm)	6.695,-	38
19-551-F0	DVB-T-Außenantenne zum Empfang von terrestrischem Fernsehen (für 2 TV Geräte)	590,-	2
19-552-F0	LED-Flachbildschirm 32" für Heckschlafraum mit integriertem TV Tuner	1.240,-	15
19-557-F0	LTE WLAN Router WICAR	525,-	1
19-555-F0-1	Navigationssystem (für 990 MI, 1100 GSI, 1160 GSI, 1165 GSI) (mit LKW-Software und Touchscreen-Bildschirm 9", integriertes Radio mit DAB+, MP3-Wiedergabe und Freisprecheinrichtung für Telefon mit Bluetooth)	2.525,-	4
19-555-F0-2	Navigationssystem (für 1200 GST, 1205 GST) (mit LKW-Software und Touchscreen-Bildschirm 7", integriertes Radio, MP3-Wiedergabe und Freisprecheinrichtung für Telefon mit Bluetooth)	2.525,-	4
19-556-F0-1	Soundsystem (3-Wege-Lautsprecher im Fahrerhaus, fahrzeugspezifische Frequenzweichen, 2-Wege-Lautsprecher im Wohnraum, Doppelbass Reflex Subwoofer, Soundprozessor)	1.705,-	25
19-556-F0-2	Akustik-Paket Heckschlafraum (2 x 2-Wege Lautsprechersystem, 2 x Tief- Mitteltöner und 4-Kanal Verstärker zur Klangoptimierung LED-Flachbildschirm)	1.290,-	20
19-521-F0	Steckdosenkombination, 230 V / 12 V / Antenne / im Doppelboden mit Bodendurchführung, Position: im Außenstaufach rechte Fahrzeugseite (für wahlweisen TV Außenanschluß) (Sat-Ausgang)	330,-	1

# SONDERAUSSTATTUNG AUFBAU

ARTIKEL-NR.	WASSER / GAS / HEIZUNG / BAD	PREIS IN EURO INKL. 19 % MWST.	MEHRGEWICHT IN KG
19-424-F0	Außendusche in der Garage (Fahrerseite)	320,-	2
19-435-F0	Behälter für Fäkalien- / Abwasser Ablassschlauch am Fahrgestell	405,-	8
19-617-F0	SOG-Comfort-Toilettenentlüftung mit Aktivkohlefilter für Festtank (Absaugung am Toilettenbecken)	360,-	1
19-582-F0	Gas-Alarm zur Wohnraumüberwachung (Kohlenmonoxid, Propan, Butan, Betäubungsgas, KO-Gas)	455,-	2
19-575-F0-1	Dachklima 2400 W mit Heizelement 2500 W (Wohnraum) (Fahrzeuggesamthöhe plus 130 mm) (Wohnraum in Dachlüftungskonzept integriert)	3.220,-	34
19-575-F0-2	Dachklima 2400 W mit Heizelement 2500 W (Schlafraum) (Fahrzeuggesamthöhe plus 130 mm) (Schlafraum in Dachlüftungskonzept integriert)	3.220,-	34
19-418-F0	Alde-Flow 6 I Warmwasser-Zusatzboiler	940,-	8

<sup>1</sup> Kombinationen von Optionen, die an das Fahrgestell angebaut werden, sind nur begrenzt möglich. Eine endgültige Bestätigung kann erst nach technischer Prüfung erfolgen.

# SONDERAUSSTATTUNG AUFBAU

ARTIKEL-NR.	POLSTERSTOFFE / LEDER / TEPPICH	PREIS IN EURO INKL. 19 % MWST.	MEHRGEWICHT IN KG
19-700-F0-1	Nappa-Lederpolsterung „Kieselbeige“ inklusive farblich abgestimmter Concorde Kollektion	Serie	0
19-730-F0-1	Wohnraumteppich (Hochflor) gekettelt und herausnehmbar. Farbe: Creme	2.490,-	10

Selbstverständlich können Sie Ihre Nappa-Lederfarbe individuell aus weit über 100 Farben aussuchen.

Die alternativen Lederfarben bitten wir bei uns zu erfragen.

Concorde verwendet ausschließlich hochwertige Stoffe und Leder mit einer speziellen schmutzabweisenden Beschichtung.

Die Masse im fahrbereiten Zustand beinhaltet: das Trockengewicht in Serienausstattung zuzüglich Fahrer (75 kg), gefülltem Serienkraftstofftank, gefülltem Frischwassertank, gefülltem Gastank, Bordwerkzeug. Durch den Einbau von Sonderausstattung und Zubehör können Leergewicht und Abmessungen verändern. Alle Maß- und Gewichtsangaben entsprechen dem Kenntnisstand zum Zeitpunkt der Drucklegung. Abweichungen um +/- 5% sind möglich und zulässig.

# SCHNITTZEICHNUNG

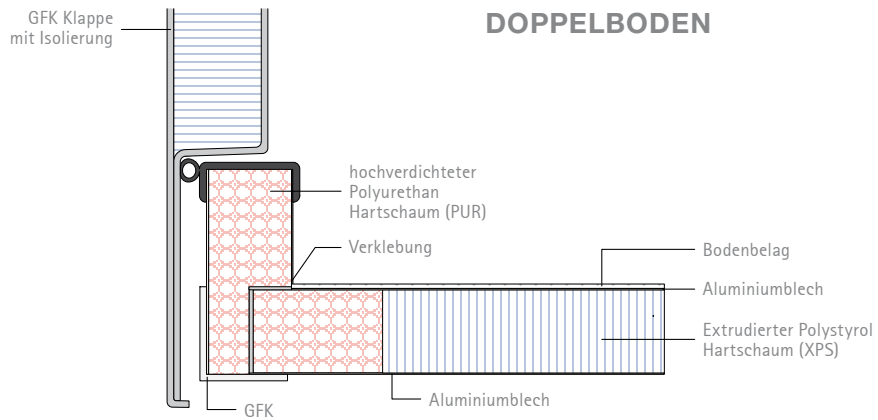
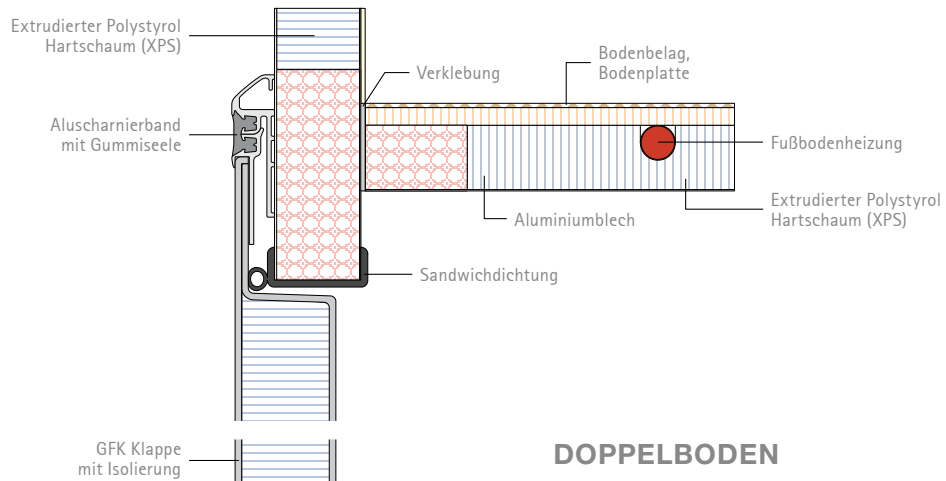
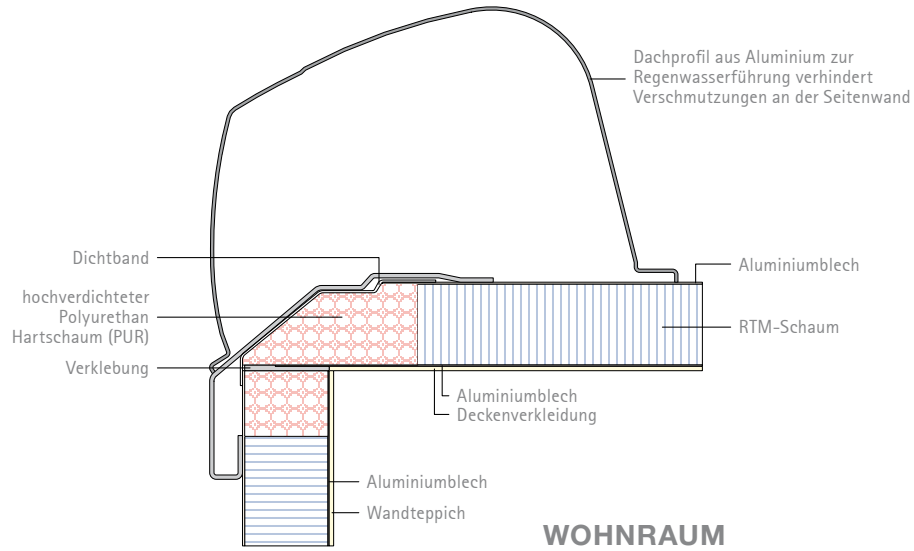

# *DER KABINENBAU* **DES CONCORDE CENTURION**

Concorde steht im Reisemobilbau für perfekte Isolation und herausragende Stabilität. Verantwortlich hierfür sind in erster Linie der komplett verklebte Solidtherm-Kabinenbau mit hochverdichtetem Polyurethan Hartschaum-Leisten sowie die Isolierung der Seitenwände mit 38 Millimeter starkem Polystyrol-Hartschaum.

Doch damit nicht genug: Auch Unter- und Zwischenböden werden in Sandwichbauweise gefertigt und mit insgesamt 70 Millimetern Isolierung versehen. Seitenschürzen, Stoßstangen sowie Front- und Heckpartie bestehen zudem aus hochstabilem und dennoch elastischem Glasfaserverbundmaterial.

Die hochglänzenden und ebenen Wandflächen aus Aluminium-Sandwich sorgen für eine automobiler Anmutung. Und damit dies auf lange Sicht so bleibt, reduzieren Aluminium-Dachprofileleisten mit Regenwasserführung wirkungsvoll Seitenwandverschmutzungen. 10 Jahre Dichtigkeitsgarantie auf den Aufbau gegen das Eindringen von Feuchtigkeit von außen bei jährlicher Prüfung gemäß den Concorde-Garantiebestimmungen.



# Concorde

REISEMOBILE AUS LEIDENSCHAFT



Concorde Reisemobile GmbH

Concorde-Straße 2-4 · D-96132 Schlüsselfeld-Aschbach  
Telefon +49 (0) 9555 9225-0 · Telefax +49 (0) 9555 9225-44  
Internet: [www.concorde.eu](http://www.concorde.eu) · E-Mail: [info@concorde.eu](mailto:info@concorde.eu)

Die genannten Preise der Fahrzeuge und Sonderausstattungen gelten bei Kauf und Zulassung in Deutschland und verstehen sich in Euro inkl. 19 % Mehrwertsteuer. Bei einer Mehrwertsteuererhöhung innerhalb der Lieferzeit ist eine entsprechende Preisanpassung vorbehalten. Sämtliche Preise sind unverbindliche Preisempfehlungen ab Werk. Preisveränderungen des Basisfahrzeugherstellers verursachen eine Preisanpassung entsprechend dem Basisfahrzeugmehrpri. Die Preise für Sonderausstattungen gelten nur bei werkseitigem Einbau und rechtzeitiger Disposition. Nachträgliche Einbauten verursachen zusätzliche Material- und Montagekosten. Die Preise beinhalten die Nebenkosten für Fahrgestell-Vorfracht und TÜV-Abnahme. Technische Änderungen bleiben vorbehalten, soweit die Produktqualität insgesamt gleichwertig bleibt oder verbessert und der Verwendungszweck nicht beeinträchtigt wird. Mit Erscheinen dieser Preisliste verlieren alle vorherigen ihre Gültigkeit. Änderungen und Irrtümer vorbehalten.